



# **Chest Freezer** **Stainless Steel Cover**

User Manual



**Models:**

7151.1100 – 7151.1105 – 7151.1110 – 7151.1115 – 7151.1120 – 7151.1125

## CONTENT



.....	4
1. SAFETY INSTRUCTIONS .....	5
2. OVERVIEW AND TECHNICAL DATA .....	6
2.1 TECHNICAL TABLE .....	7
3. INSTALLING YOUR FREEZER.....	8
3.1 ASSEMBLING YOUR FREEZER AND USING IT FOR THE FIRST TIME .....	8
4. USING YOUR FREEZER.....	8
4.1 CONTROL PANEL (ELECTRIC) .....	8
4.2 CONTROL PANEL (MECHANICAL) .....	10
4.3 USING YOUR FREEZER .....	11
4.4 FOOD PACKAGING.....	11
4.5 STORING FOOD .....	11
5. CLEANING, MAINTAINING AND TRANSPORTING YOUR FREEZER .....	13
5.1 DEFROSTING .....	13
5.2 MAINTENANCE AND CLEANING.....	13
5.3 MEASURES BEFORE A HOLIDAY.....	14
6. ACTIONS BEFORE CONTACTING THE AUTHORIZED CUSTOMER SERVICE .....	15
7. CONFORMITY WITH WEEE DIRECTIVE AND INFORMATION ON DISPOSAL OF OLD EQUIPMENT .....	16



.....	17
1. VEILIGHEIDSINSTRUCTIES .....	18
2. OVERZICHT EN TECHNISCHE GEGEVENS.....	19
2.1 TECHNISCHE TABEL .....	20
3. INSTALLEER UW VRIEZER .....	21
3.1 MONTEER UW VRIEZER EN GEBRUIK HET VOOR DE EERSTE KEER .....	21
4. GEBRUIK UW VRIEZER.....	21
4.1 BEDIENINGSPANEEL (ELEKTRISCH).....	21
4.2 BEDIENINGSPANEEL (MECHANISCH).....	23
4.3 UW VRIEZER GEBRUIKEN .....	24
4.4 VERPAKKING VAN VOEDSEL .....	24
4.5 BEWAAR VOEDSEL .....	25
5. REINIG, ONDERHOUD EN TRANSPORTEER UW VRIEZER .....	26
5.1 ONTDOOIEN.....	26
5.2 ONDERHOUD EN REINIGING.....	27
5.3 MAATREGELEN VOOR EEN VAKANTIE .....	27
6. ACTIES VOORDAT U CONTACT OPNEEMT MET DE GEAUTORISEERDE KLANTENSERVICE.....	28
7. NALEVING VAN AEEA-RICHTLIJNEN EN INFORMATIE OVER HET VERWIJDEREN VAN GEBRUIKTE APPARATUUR .....	29



.....	30
1. SICHERHEITSHINWEISE .....	31
2. ÜBERSICHT UND TECHNISCHE DATEN.....	32
2.1 TECHNISCHE TABELLE.....	33
3. IHRE GEFRIERTRUHE MONTIEREN .....	34
3.1 IHRE GEFRIERTRUHE MONTIEREN UND ERSTMALS IN BETRIEB NEHMEN .....	34
4. IHRE GEFRIERTRUHE VERWENDEN .....	34
4.1 BEDIENFELD (ELEKTRISCH).....	34
4.2 BEDIENFELD (MECHANISCH).....	36
4.3 IHRE GEFRIERTRUHE VERWENDEN .....	37
4.4 LEBENSMITTEL VERPACKEN .....	37
4.5 LEBENSMITTEL EINLAGERN.....	37
5. IHRE GEFRIERTRUHE REINIGEN, WARTEN UND TRANSPORTIEREN .....	39
5.1 ABTAUEN.....	39
5.2 WARTUNG UND REINIGUNG.....	39
5.3 MASSNAHMEN VOR EINEM URLAUB.....	40
6. MASSNAHMEN VOR KONTAKTAUFNAHME MIT DEM AUTORISIERTEN KUNDENDIENST.....	41
7. KONFORMITÄT MIT WEEE-RICHTLINIE UND INFORMATIONEN ZUR ENTSORGUNG VON ALTGERÄTE .....	42



.....	43
1. AVERTISSEMENTS DE SÉCURITÉ .....	44
2. VUE D'ENSEMBLE ET SPÉCIFICATIONS TECHNIQUES .....	45
2.1 CARACTÉRISTIQUES TECHNIQUES.....	46
3. INSTALLATION DE VOTRE CONGÉLATEUR COFFRE .....	47
3.1 INSTALLATION DE VOTRE CONGÉLATEUR COFFRE ET PREMIÈRE MISE EN.....	47
MARCHE.....	47
4. UTILISATION DE VOTRE CONGÉLATEUR COFFRE .....	48
4.1 PANNEAU DE COMMANDE (ELEKTRISCH) .....	48
4.2 PANNEAU DE COMMANDE (MÉCANIQUE).....	49
4.3 UTILISATION DE VOTRE CONGÉLATEUR COFFRE .....	50
4.4 EMBALLAGE DES ALIMENTS.....	51
4.5 PLACEMENT DES ALIMENTS.....	51
5. NETTOYAGE, ENTRETIEN ET TRANSPORT DE VOTRE CONGÉLATEUR COFFRE.....	52
5.1 PROCESSUS DE DÉGIVRAGE .....	52
5.2 ENTRETIEN ET NETTOYAGE .....	53
5.3 CHOSES À FAIRE PENDANT LES VACANCES .....	54
6. CHOSES À FAIRE AVANT DE FAIRE APPEL À UN SERVICE AUTORISÉ .....	55
7. CONFORMITÉ AVEC LA RÉGLEMENTATION WEEE ET MISE AU REBUT DES APPAREILS USAGÉS .....	56



Dear Customer,

Thank you for purchasing a product. Our goal is to offer you a product manufactured in the most efficient and environmentally friendly way possible in accordance with a holistic quality approach in our modern facility. To ensure that your freezer remains in new condition for as long as possible and operates as efficiently as possible, you should read the operating instructions carefully before using it for the first time and keep them in a safe place.

**A NOTICE:**

This manual has been written for several models. Therefore, some functions or features may not be available on your product, even though they are described in the manual. Such functions and features are marked with an asterisk (\*). Have assembly and commissioning carried out by an authorized service representative.

Our product is intended for private home use only. It is not suitable for commercial use.

“PLEASE READ THE INSTRUCTIONS BEFORE INSTALLING OR OPERATING THE APPLIANCE.”

This device was manufactured in modern factories in an environmentally friendly manner and without unnecessary burden on nature.

**"Complies with the WEEE Directive"**



## 1. SAFETY INSTRUCTIONS

1. Your freezer is set to a mains current of 220 to 240 V at 50 Hz. If you use other voltages, your freezer may not work and there is a risk of fire.
2. Do not place your freezer in direct sunlight or in close proximity to heat sources such as ovens, heaters, radiators, fireplaces, radiant heaters and infrared heaters. Otherwise, the performance of the freezer may be reduced, it may be damaged and become unusable.
3. For installation, select a dry location where air circulation is not restricted.
4. Clean the inside of the product before using it for the first time.
5. Make sure that children do not climb into the device or play near the product.
6. If the freezer has a lockable door, keep your freezer locked and keep the keys in a safe place, out of the reach of children. At the end of your freezer's life, make the door lock unusable before disposing of it. It is essential to prevent children from locking themselves in the freezer. It is dangerous for children to lock themselves in the freezer.
7. For your own safety, your electrical wiring must be protected by a residual current device; otherwise there is a risk of fire and electric shock. We accept no responsibility for any malfunction or damage that may occur if the product is operated from a non-earthed power supply.
8. Do not use explosive or flammable materials in the freezer.
9. To remove ice, only use the ice scraper provided with your product. If you use sharp, pointed or metallic objects, the interior walls of the freezer could be damaged. In addition, misuse of the product could lead to gas leaks.
10. After setting up the freezer in the desired location, allow it to rest for at least 2 hours before using it.
11. Your freezer is designed for indoor use. Do not use it outdoors.
12. Installation, positioning, maintenance and cleaning of the freezer must be carried out in accordance with the instructions in the manual. Your warranty will be void if your freezer is damaged due to failure to follow the operating instructions.
13. Please be very careful with a product with a glass cover, as it may be damaged by hitting it with a sharp, pointed object or touching it with a very hot object. (Availability of an optional glass cover varies by model.)
14. Place your device on a flat, level surface to prevent it from slipping or tipping over.
15. In the event of a malfunction, it is the customer's responsibility to take necessary measures regarding the food in the product. Our company is not liable for any spoilage of food due to malfunction or misuse.
16. Do not use the freezer with an extension cord or multiple socket.
17. Never clean the device with pressurized water. This could damage live parts.
18. Keep the appliance's packaging materials out of the reach of children. Packaging materials (nylon, polystyrene, etc.) can be dangerous for children.
19. The appliance must not be used by people (including children) with reduced physical or mental capabilities or a lack of knowledge unless they are supervised by a person responsible for their safety.
20. Only open the freezer door when necessary. Make sure to close the door properly.
21. In the event of a power failure, unplug the power cord. Plug the power cord back in 20 minutes after power is restored.
22. Do not allow pets or wild animals to enter the appliance. They could damage the product's electrical system and cause a fire.
23. You should not fill your freezer completely at once, but fill it gradually after any food already stored has been frozen. If the freezer is completely filled at once, cooling performance may decrease as adequate air circulation is not ensured.
24. Make sure that freshly stored food does not touch food that has already been frozen.



**Danger!**

• This appliance contains the flammable and explosive gas R600a or R290. The ventilation openings on the cover or on the housing of the appliance must not be covered.

To speed up the defrosting process, use only mechanical tools or devices recommended by the manufacturer for the respective model.

• The cooling system must not be damaged.

• Do not use electrical appliances in the storage area of the appliance unless they are specifically recommended by the manufacturer.

• To reduce the risk of fire, installation and repair work on the device must only be carried out by service agents.

## 2. OVERVIEW AND TECHNICAL DATA

- 1. glass \*
- 2. handle \*
- 3. flap
- 4. Lighting \*
- 5. Partition wall \*
- 6. Storage basket \*
- 7. lock \*
- 8. Comp. Aperture
- 9. Control panel \*
- Optional \*

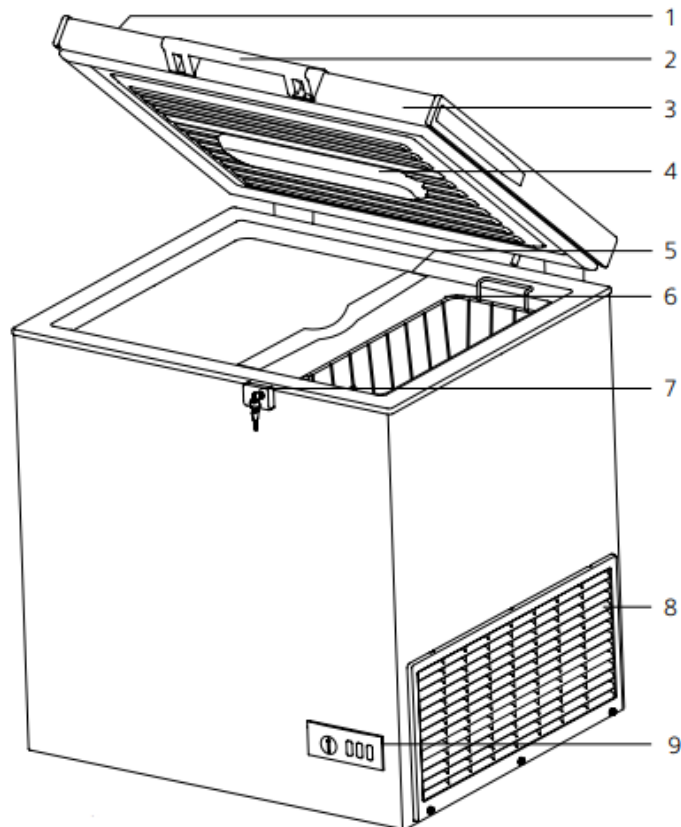



## 2.1 TECHNICAL TABLE

Model	7151.1100	7151.1105	7151.1110	7151.1115	7151.1120	7151.1125
manufacturing category	Horizontal freezer for private households					
refrigerant gas	R600a					
total gross volume (L)	202	305	407	469	572	635
total net volume (L)	195	295	395	459	561	621
stars						
cooling system	Static					
temperature rise time ( hours )	29	39	37	35	35	39
freezing performance (kg/24 hours )	9	13	16	18	20	22
climate class	SN-T / 5 / CC1 (40°C / 40%)					
Height (mm)	840					
Width (mm)	765	1041	1316	1492	1775	1899
depth (mm)	743 / (765 with handle)					
Net weight (kg)	36.5	44.5	50.5	57.5	65	68
power consumption (V/Hz)	220-240V/ 50Hz					
total power (W)	100w	150w	150w	170w	200w	200w



### 3. INSTALLING YOUR FREEZER

#### 3.1 ASSEMBLING YOUR FREEZER AND USING IT FOR THE FIRST TIME

1. Remove the plastic transport locks between the flap and the housing.
2. To ensure satisfactory operating efficiency, adequate air circulation must be ensured at the rear. You should maintain a clearance of at least 20 cm on the sides of your freezer.
3. After installation, allow the freezer to rest for at least 2 hours before switching it on. Then plug in the power cord.



The mains voltage and frequency must match the values on the rating plate on the back of the product. If the mains voltage is lower or higher than the specified value, use a voltage regulator. Consult a qualified electrician for advice. The fuse of the socket to which your device is connected must not exceed 16 A.

#### Explanation of the climate class

Refrigerators and freezers for domestic use are divided into climate classes according to the EN62552 standard as shown below.

Climate class	Suitable ambient temperature
Class T	+16 and 43 ° C
Class ST	+16 and 38 ° C
Class N	+16 and 32 ° C
Class SN	+10 and 32 ° C

### 4. USING YOUR FREEZER

#### 4.1 CONTROL PANEL (ELECTRIC)

When first turned on, the product's green, yellow and red lights will light up for 9 seconds. The green light on the control panel indicates that the freezer is receiving power. The red light indicates temperature problems and other warnings. When the temperature is above the preset value, the red light will light up. Once the temperature returns to the preset value, the red light will go out.







### SETTING THE THERMOSTAT

- **To use your product as a freezer:** Set the thermostat to the cooling position (Figure 1). In the first position, a beep sounds, in cooling mode the internal temperature is 3 to 6°C and the green light lights up.
- **To use your product as a freezer:** You can adjust the thermostat between eco and deep freeze mode depending on the ambient temperature, installation location and frequency of opening. (Figure 2)
- **To use the super freeze function of your product:** Set the thermostat to the super position. In super mode, the green and yellow lights will light up together. (Figure 3) After 26 hours, the mode will automatically deactivate and the yellow light will go out.



Abbildung 1

Abbildung 2

Abbildung 3

**Off position:** When set to this position, the cooling system of your product stops. When you open the flap, only the interior light continues to operate.

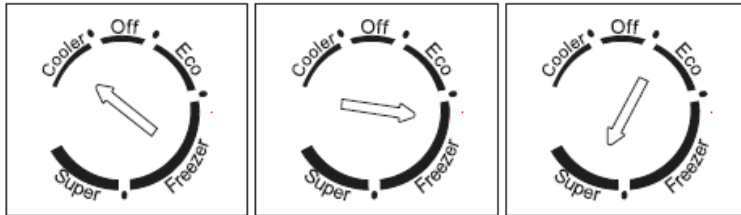
**Caution!** Be careful not to set the thermostat to the off position when there is food in the freezer.

#### Temperature values:

1. Cool 3 to 6°C
2. Eco -18°C
3. Freezing -21 to -24°C

### ALARM

#### a) Flap-open alarm

If the flap is open for 1 minute, the red light starts flashing and a beep sounds (2). If the flap is open for 5 minutes, the beep sounds every 10 minutes. As soon as the flap is closed, the light goes out.

#### b) Overheating alarm

1. When the temperature rises above +12°C or falls below -5°C, the red light will illuminate. Along with the light signal, an acoustic warning (3 beeps) will be emitted for 30 seconds. When the temperature falls below +10°C again or rises above +0°C, the alarm status will be deactivated.
2. If the temperature rises above -10°C while the device is set to the third position or super mode, the red light will light up. Along with the light signal, an audible warning (3 beeps) will be emitted for 30 seconds. When the temperature rises above -12°C again, the alarm status will be deactivated.

#### flap lighting alarm

When the flap is opened to approximately 35°, the interior light switches on. As long as the flap is open, the light remains on. When the flap is closed to less than 35°, the light switches off.



## 4.2 CONTROL PANEL (MECHANICAL)

**Green light:** Indicates that your product is receiving power. The green light stays on as long as power is present.

**Red light:** Indicates critical temperatures inside your product. Whenever the internal temperature of your product is at a critical level, the red light turns on.

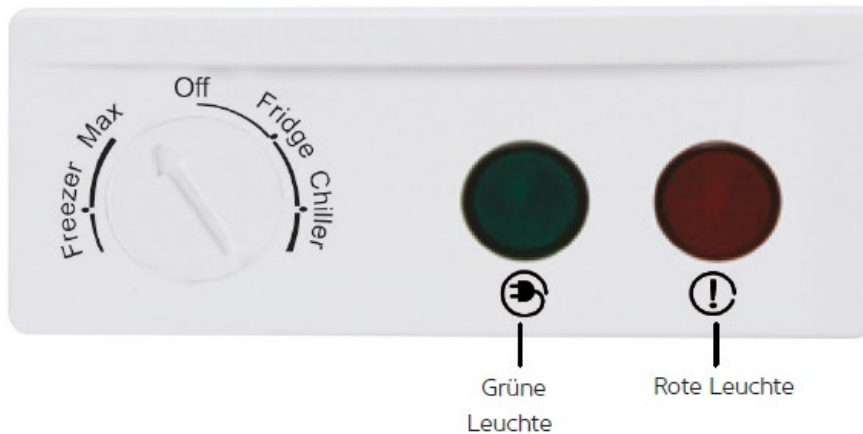

**\*Yellow light for quick freezing (Quick Freeze):** Used to quickly lower the temperature when starting up the freezer compartment or to quickly freeze food that has not yet been frozen. Switches off after 48 hours at the latest.

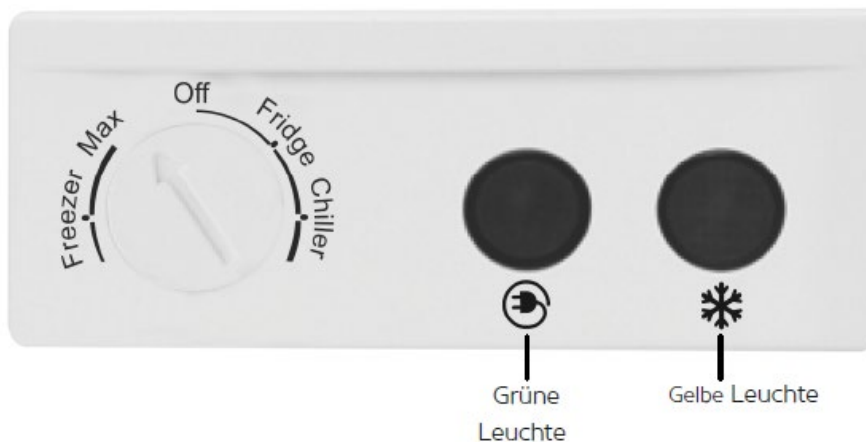

### SETTING THE THERMOSTAT

- **To use the appliance as a freezer:** Turn the thermostat arrow clockwise to the refrigerator position. In refrigerator mode, the internal temperature is 3-6°C. To store meat products, set the thermostat arrow to the cooling position. This setting lowers the internal temperature to -1 to +1°C.
- **To use your product as a freezer:** You can set the thermostat to the freezer position depending on the ambient temperature, location and frequency of opening.

**Attention!** The red temperature warning light will light up until the cooling temperature you have set on the device is reached. As soon as the desired temperature is reached, the light goes out. As long as the set internal temperature of your device is not reached, the red temperature warning light will remain constantly lit. If the red temperature light is lit for 24 hours, this may indicate a malfunction of your product.



### 4.3 USING YOUR FREEZER

**Caution!** Do not put hot food or drinks in the freezer. Do not store carbonated drinks as the bottles could burst.

1. Plug your freezer into a grounded electrical outlet. The green power warning light and the red temperature warning light on the control panel will illuminate.
2. Set the thermostat to the desired position.
3. Once the light goes out, you can store your food in the appliance.
4. The red warning light will switch on again if the door of your freezer is left open for a long time or if you have stored a lot of fresh food.
5. Set the control to the fast freeze position and let the freezer operate for at least 24 hours before storing fresh food. Do not open the door for 24 hours.

**Attention!** Do not open the flap during prolonged power outages.

### 4.4 FOOD PACKAGING

1. Place food in suitable packaging.
2. Pack food as airtight as possible (e.g. squeeze out excess air from bags).
3. Close the packaging securely.
4. Check the packaging for leaks.
5. Write down the contents and date on the packaging.

Remember to let your freezer run empty and in fast freeze mode for at least 24 hours before storing food. Set the thermostat arrow to the SUPER position for Electronic thermostat appliances, or to the MAX position for Mechanical thermostat appliances. Wait 24 hours before putting food in the appliance. Your refrigerator will return to normal operation after a certain time. For a Mechanical appliance, set the thermostat arrow to the FREEZER position after 24 hours. This will return your refrigerator to regular operation. Pack food so that nothing leaks before putting it in your freezer. Otherwise, the food will lose its flavor and become dry. Put food in suitable packaging, such as aluminum foil, freezer bags, plastic containers, etc.

Package food in portions according to your daily or meal-based needs.

The temperature of the food must not be higher than the ambient temperature. If it is too hot, let it cool down in a suitable environment. Each package must be labelled (date, contents, etc.).

#### **Inappropriate packaging**

Wrapping paper, newspaper, cellophane, garbage bags, shopping bags, glass containers or containers with metal lids, sharp or pointed metal containers, wooden pallets. Make sure that fresh food does not touch already frozen food. Otherwise, the already frozen food could thaw. Place already frozen food on the sides of the freezer or in the storage area.

### 4.5 STORING FOOD

Always buy frozen foods at the end of your shopping and wrap them to maintain their temperature.

If the temperature of packaged frozen food has increased significantly (if there has been a power failure or the door has been open for a long time), reduce the expiration date indicated on the packaging.

Follow the instructions on the food packaging. If no expiration date is provided, do not store the food for longer than 3 months.



Do not freeze or refreeze food that has already been thawed; use it within 24 hours.

If you store food poorly or unpackaged, any leaking liquids can cause corrosion of the metal parts of your freezer, gas leaks from the pipes, yellowing, breakage, hygiene problems, odors on plastic parts and the proliferation of microorganisms, all of which can pose health risks.

**Attention!** When using the freezer as a refrigerator, store food in such a way that there is always a minimum distance of 1.5 - 2 cm from the side walls of the appliance. This ensures air circulation and the food remains homogeneous. If food touches the side walls of the freezer, this can lead to frost, tarnishing, etc.

#### **Freezing cooked food**

- You can store already cooked food in your freezer. However, please do not put foods that are not completely frozen, such as eggs, potatoes or macaroni, in the freezer. Add these to your frozen foods later.
- Certain foods should only be lightly cooked and lightly seasoned before being stored in a freezer.
- Place foods that are to be served cold after preparation, such as cakes and puddings, into the appliance.
- You can also store uncooked foods after preparing them and packing them separately.

#### **Defrosting frozen foods**

Depending on the type and purpose, you can defrost food taken out of the freezer in one of the following ways.

1. At room temperature
2. In the microwave oven
3. In a place with warm air / in an oven without a fan
4. In the refrigerator

**NOTE:** Your frozen food may not have the same consistency and firmness after thawing. Do not refreeze food that has already been thawed.

#### **TURN OFF PRODUCT**

- If necessary, remove any stored food and store it elsewhere.
- Unplug the power cord from the socket.
- If you do not plan to use your product for a long period of time, please follow these steps: Clean and dry. Otherwise, moisture remaining on the walls of the product may form a layer of ice on the inside.

**WARNING:** Do not cover the unit with a plastic sheet when storing it in an enclosed area after it has been turned off. Since a plastic sheet does not allow ventilation, your product may develop odors and start to sweat. Sweating may cause corrosion. If you cannot store your product with the cover open, odors may develop inside.



## 5. CLEANING, MAINTAINING AND TRANSPORTING YOUR FREEZER

### 5.1 DEFROSTING

Opening and closing the lid can cause a layer of ice to form on the inside of your product over time. If you rarely open the lid and store food in closed packaging, the ice formation will slow down. The formation of ice and frost reduces the efficiency of your product. If the thickness of the ice layer is more than 2 to 3 mm, you should defrost the appliance immediately.

Before defrosting, leave your freezer on super cool mode (\* optional) for at least 24 hours. This will keep your food better protected during defrosting and cleaning (max. 1 hour). Store food stored in the freezer in a cool place.

**To defrost, follow the steps below.**

1. Unplug the power cord from the socket.
2. Empty your product.
3. Open the lid of your product and wait until the ice has melted (Figure 1)
4. Unscrew the drain plug. (Figure 2)
5. Place a container directly under the drain; empty it whenever it is full. (Figure 3)
6. After defrosting, clean the inside of the product with a soft cotton cloth.
7. Replace the drain plug by turning it.
8. Reconnect your product to the power outlet; be sure to run the unit in Super Cool mode for at least three (3) hours before storing food again.
9. Put your food in the freezer.



Abbildung 1



Abbildung 2

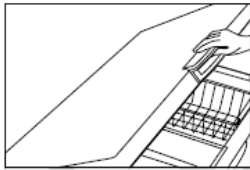

Abbildung 3

**WARNING!** Do not use materials or utensils when defrosting that are not recommended by the manufacturer. Otherwise, cooling components may be damaged. To remove ice, use only the ice scraper provided with your product. Using sharp, pointed or metallic objects may damage the interior walls of the freezer. Misuse of the product may also result in gas leaks. Never remove ice in your freezer with water or other liquids; never clean the appliance with a steam cleaner. Otherwise, your freezer may be damaged and there is a risk of electric shock. Never use heat sources on or in your freezer (such as electric heaters, ovens, etc.) to speed up the defrosting process. Such heaters may damage the plastic parts of the freezer. Be careful when placing frozen foods with bones or materials with hard coverings in the appliance as these may damage the interior.

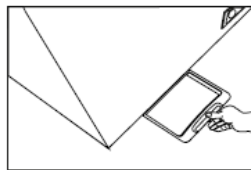
### 5.2 MAINTENANCE AND CLEANING

- To ensure efficient operation of your freezer, perform maintenance and cleaning at least once a year.
- Before cleaning, unplug your freezer from the power outlet.
- Be sure to wear protective gloves during maintenance and cleaning to protect you from injury.
- Never use household cleaning products or abrasive, rough materials for cleaning. Never clean the device with pressurized or running water.
- Do not wash the inside or outside of your product. Doing so may damage your freezer and pose a risk of electric shock.

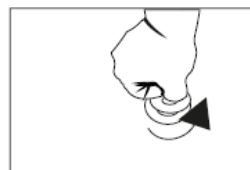

## MAINTENANCE

This product does not require regular maintenance.

### Cleaning the inside

- Store the frozen food in your product in another freezer or in a suitable cool place.
- Allow the inside of your product to reach ambient temperature before cleaning the inside.
- Be sure to wear protective gloves during maintenance and cleaning to protect you from injury.
- Remove the accessories.
- Clean the inside with a soft cotton cloth and lukewarm soapy water.
- Wipe with a dry cloth. Areas that are not dried may tarnish over time.
- After cleaning, make sure the interior surfaces are completely dry.

Then operate the appliance according to the instructions in this manual; after 3 hours you can store your food again.

### Cleaning the outside

Clean the external surfaces with a cotton cloth and lukewarm water. Be careful not to let water get into the control panel and the lights on the front. Clean the door seal with soapy water.

**Caution!** Never use commercially available cleaning agents, abrasive cleaners and chemicals such as acid or hydrochloric acid.

**Attention!** As warm ambient air enters the freezer when the door is opened and the volume of warm air decreases when the door is closed, a vacuum is created in the freezer. If you want to open the door again at a very short interval, this may cause difficulties. This is completely normal; if necessary, wait 10 minutes.

## 5.3 MEASURES BEFORE A HOLIDAY

### Before a short vacation

Leave your freezer running.

### Before a long-term vacation

- Use up the food stored and empty the freezer if you plan to turn it off.
- After switching off, unplug the power cord from the socket.
- After defrosting, clean and dry the inside of the appliance.
- Leave the door open to prevent odors from forming in your freezer.

### transport

1. Unplug the power cord.
2. Defrost the appliance.
3. Clean the inside (walls and floor) with a damp cloth.
4. Place the plastic transport locks between the flap and the housing.
5. Carry the device in a normal upright position.



## 6. ACTIONS BEFORE CONTACTING THE AUTHORIZED CUSTOMER SERVICE

**If the red temperature warning light is continuously lit (indicating that the interior temperature is too high):**

- Check that the flap is properly closed.
- Check whether your freezer is located near a heat source.
- Check whether a thick layer of ice has formed on the inside.
- Check that the ventilation grille is clean.

**If the compressor runs continuously:**

- Check if the ambient temperature is more than +43°C.
- Check whether the flap has been opened frequently.
- Check that the thermostat is set correctly.
- Check whether the grille on the back of the unit is blocked due to insufficient air circulation.
- or the sides of the freezer need to be cleaned.

**If the power warning light goes out and the freezer does not work.**

- Check for a power outage.
- Check that the power cord is plugged into a power outlet.
- Check if the fuse has blown.
- Check if the power cord is damaged.
- If the power light is not on but the freezer is working, the light must be replaced. Contact an authorized service center.

**The freezer is very loud.**

- Check whether the freezer is touching walls or other furniture, causing vibrations.
- Make sure that all feet of the freezer are touching the floor.

**The freezer emits odors.**

- Store foods with a stronger smell in closed containers.
- Clean the inside of your freezer.

**Measures in the event of a power outage**

First, find out how long the power outage is likely to last. If it does not last longer than 12 hours, you can leave the food in the freezer. Do not open the door during this time. If the power outage lasts longer than 12 hours and some of the food has already thawed, you must use the food within 24 hours (you can refreeze it after cooking if necessary).

**What is condensation?**

It is normal for your freezer to develop condensation under certain environmental conditions, such as in a humid or unventilated environment (a basement or garage with high humidity, etc.). In humid environments, condensation appears as water droplets.

This will not affect the operation of the freezer. In such a case, you should simply wipe off the water drops with a damp cloth. If your freezer does not work despite checking and following the instructions described in the user manual, contact the authorized service center.

Keep the freezer door closed until service personnel arrive.



## 7. CONFORMITY WITH WEEE DIRECTIVE AND INFORMATION ON DISPOSAL OF OLD EQUIPMENT



1. This product does not contain any of the hazardous and prohibited materials described in the Waste Electrical and Electronic Equipment Directive issued by the Turkish Ministry of Environment and Urbanization. The product complies with the WEEE Directive.
2. This product is manufactured with high quality parts and materials that are reusable and recyclable. Therefore, at the end of its working life, do not dispose of this product with your normal household waste. Take it to a collection point for the recycling of waste electrical and electronic equipment. For information about such points, contact your local city council. Help protect the environment and natural resources by recycling your old equipment. Before disposing of this product, cut off the power cord and disable the locking mechanism to prevent children from putting themselves in danger while playing.

### INFORMATION ON PACKAGING

The packaging materials for this product have been manufactured from recyclable materials in accordance with national environmental guidelines. Do not dispose of the packaging materials with household waste or other waste. Take them to collection points for packaging materials designated by the local authorities.

**Follow the instructions in the user manual. If your freezer does not operate normally after checking according to the instructions, contact an authorized service center.**





Beste klant,

Bedankt voor het kopen van een product. Ons doel is om u een product aan te bieden dat op de meest efficiënte en milieuvriendelijke manier mogelijk is vervaardigd in overeenstemming met een holistische kwaliteitsbenadering in onze moderne fabriek.

Om ervoor te zorgen dat uw aangeschafte vriezer zo lang mogelijk in nieuwstaat blijft en zo efficiënt mogelijk werkt, dient u vóór gebruik de gebruiksaanwijzing zorgvuldig door te lezen en op een veilige plaats te bewaren.

**EEN OPMERKING:**

Deze handleiding is voor meerdere modellen geschreven. Daarom kunnen sommige functies of features ontbreken in uw product, ook al worden ze beschreven in de instructies. Dergelijke functies en kenmerken zijn gemarkeerd met een asterisk (\*). Laat de installatie en inbedrijfstelling uitvoeren door een geautoriseerde servicemedewerker.

Ons product is uitsluitend bedoeld voor particulier huishoudelijk gebruik. Het is niet geschikt voor commercieel gebruik.

**“LEES DE INSTRUCTIES VOORDAT U HET APPARAAT INSTALLEERT OF GEBRUIKT.”**

Dit apparaat is in moderne fabrieken vervaardigd op een manier die het milieu respecteert en zonder onnodige schade aan de natuur.

**“Voldoet aan de WEEE-richtlijn”**



## 1. VEILIGHEIDSINSTRUCTIES

1. Uw vriezer is ingesteld om te werken op 220 tot 240 V bij 50 Hz. Als u andere spanningen gebruikt, werkt uw vriezer mogelijk niet en bestaat er brandgevaar.
2. Plaats uw vriezer in direct zonlicht of in de buurt van warmtebronnen zoals ovens, ruimteverwarmers, kachels, open haarden, ruimteverwarmers en infraroodstralers. Anders kunnen de prestaties van de vriezer afnemen en kan deze beschadigd en onbruikbaar worden.
3. Kies voor installatie een droge locatie waar de luchtcirculatie niet wordt beperkt.
4. Maak de binnenkant van het product schoon voordat u het voor de eerste keer gebruikt.
5. Zorg ervoor dat kinderen niet in het apparaat klimmen of in de buurt van het product spelen.
6. Als de vriezer een afsluitbare deur heeft, bewaar de vriezer dan op slot en de sleutels op een veilige plaats, buiten het bereik van kinderen. Aan het einde van de levensduur van uw vriezer dient u het deurslot te deactiveren voordat u deze weggooit. Het is belangrijk om te voorkomen dat kinderen zichzelf opsluiten in de vriezer. Het is gevaarlijk voor kinderen om zichzelf op te sluiten in de vriezer.
7. Voor uw eigen veiligheid moet uw elektrische bedrading zijn voorzien van een veiligheidssysteem met een aardlekbeveiliging; anders bestaat er gevaar voor brand en elektrische schokken. Wij aanvaarden geen verantwoordelijkheid voor eventuele storingen of schade die kunnen optreden als het product wordt gebruikt via een niet-geaarde stroomvoorziening.
8. Gebruik geen explosieve en brandbare materialen in de vriezer.
9. Gebruik alleen de ijskrabber die bij uw product is geleverd om ijs te verwijderen. Als u scherpe, puntige of metalen voorwerpen gebruikt, kunnen de binnenwanden van de vriezer beschadigd raken. Bovendien kan misbruik van het product leiden tot gaslekken.
10. Nadat u de vriezer op de gewenste plaats heeft opgesteld, moet u hem minimaal 2 uur laten rusten voordat u hem voor de eerste keer gebruikt.
11. Uw vriezer is bedoeld voor gebruik binnenshuis. Gebruik het niet buitenshuis.
12. Installatie, opstelling, onderhoud en reiniging van de vriezer moeten worden uitgevoerd in overeenstemming met de instructies in de instructies. Uw garantie vervalt als uw vriezer beschadigd raakt doordat u de gebruiksaanwijzing niet heeft gevolgd.
13. Wees zeer voorzichtig wanneer u een product met een glazen afdekking gebruikt, aangezien deze beschadigd kan raken door een klap van een scherp, puntig voorwerp of door contact met een zeer heet voorwerp. (De beschikbaarheid van een optionele glazen afdekking verschilt per model.)
14. Plaats uw apparaat op een vlakke, vlakke ondergrond om te voorkomen dat het wegglijdt of omvalt.
15. In geval van een storing is het de verantwoordelijkheid van de klant om de nodige actie te ondernemen met betrekking tot de voeding in het product. Ons bedrijf is niet verantwoordelijk voor voedselbederf als gevolg van storingen of misbruik.
16. Gebruik de vriezer niet met een verlengsnoer of stopcontact.
17. Reinig het apparaat nooit met water onder druk. Anders kunnen spanningvoerende delen beschadigd raken.
18. Houd het verpakkingsmateriaal van het apparaat buiten het bereik van kinderen. Verpakkingsmaterialen (nylon, piepschuim, etc.) kunnen gevaarlijk zijn voor kinderen.
19. Het apparaat mag niet worden gebruikt door mensen (inclusief kinderen) met verminderde fysieke of mentale capaciteiten of een gebrek aan kennis, tenzij ze onder toezicht staan van een persoon die verantwoordelijk is voor hun veiligheid.
20. Open het deksel van de vriezer alleen als dat nodig is. Zorg ervoor dat u de klep goed sluit.
21. In geval van een stroomstoring trekt u de stekker uit het stopcontact. Sluit de stekker 20 minuten nadat de stroom is hersteld opnieuw aan.
22. Zorg ervoor dat er geen huisdieren of wilde dieren in het apparaat terechtkomen. Ze kunnen het elektrische systeem van het product beschadigen en brand veroorzaken.
23. Vul uw vriezer niet in één keer helemaal, maar geleidelijk, nadat het voedsel dat u al heeft bewaard, bevroren is. Als het apparaat in één keer helemaal gevuld is, kan de koelwerking afnemen omdat er geen goede luchtcirculatie is.
24. Zorg ervoor dat vers opgeslagen voedsel geen voedsel raakt dat al ingevroren is.



### **Gevaar!**

• Dit apparaat bevat het ontvlambare en explosieve gas R600a of R290. De ventilatieopeningen op het deksel of de behuizing van het apparaat mogen niet worden afgedekt.

Om het ontdooiproces te versnellen, mag u alleen mechanische gereedschappen of apparaten gebruiken die door de fabrikant voor het specifieke model worden aanbevolen.

• Het koelsysteem mag niet beschadigd raken.

• Gebruik geen elektrische apparaten in de opslagruimte van het apparaat, tenzij dit specifiek wordt aanbevolen door de fabrikant.

• Installatie- en reparatiewerkzaamheden aan het apparaat mogen alleen door servicepersoneel worden uitgevoerd om het risico op brand te verminderen.

## **2. OVERZICHT EN TECHNISCHE GEGEVENS**

1. Glas\*
  2. Handvat\*
  3. Zwijg
  4. Verlichting\*
  5. Partitie \*
  6. Opbergmand\*
  7. Vergrendelen\*
  8. Comp. Opening
  9. Bedieningspaneel\*
- Optioneel\*

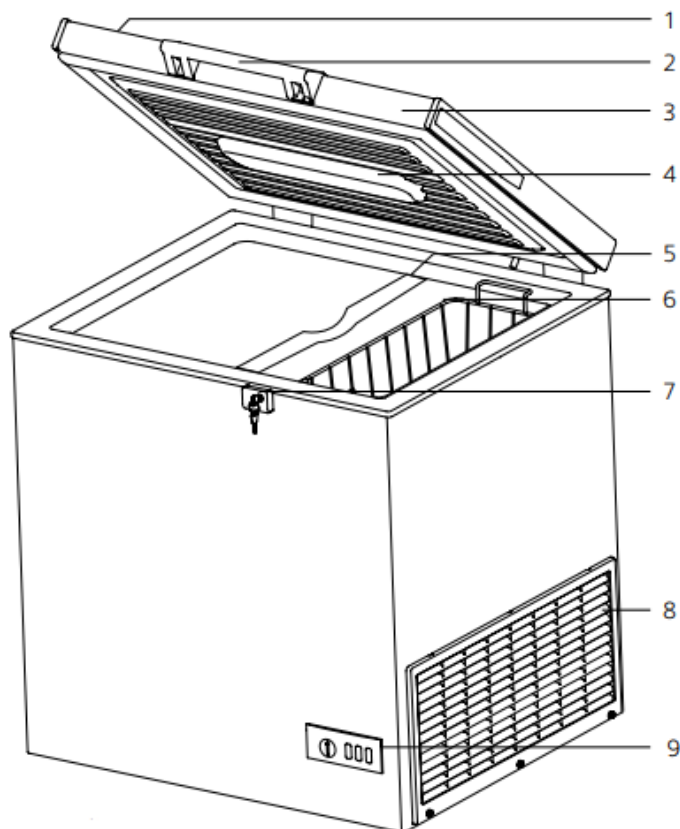



## 2.1 TECHNISCHE TABEL

Model	7151.1100	7151.1105	7151.1110	7151.1115	7151.1120	7151.1125
Categorie productie	Horizontale vriezer voor particuliere huishoudens					
Koelgas	R600a					
Totaal brutovolume (L)	202	305	407	469	572	635
Totaal nettovolume (L)	195	295	395	459	561	621
Sterren						
Koelsysteem	Statisch					
Temperatuurstijging Tijd ( uur )	29	39	37	35	35	39
Bevriezende prestaties (kg/24 uur )	9	13	16	18	20	22
Klimaat klasse	SN-T / 5 / CC1 (40°C / 40%)					
Hoogte (mm)	840					
Breedte (mm)	765	1041	1316	1492	1775	1899
Diepte (mm)	743 / (765 met handvat)					
Netto gewicht (kg)	36,5	44,5	50,5	57,5	65	68
Stroomverbruik (V/Hz)	220-240V/50Hz					
Totaal vermogen (W)	100w	150w	150w	170w	200w	200w



### 3. INSTALLEER UW VRIEZER

#### 3.1 MONTEER UW VRIEZER EN GEBRUIK HET VOOR DE EERSTE KEER

1. Verwijder de kunststof transportvergrendelingen tussen de klep en de behuizing.
2. Om een bevredigende werkingsefficiëntie te garanderen, moet voor voldoende luchtcirculatie aan de achterkant worden gezorgd. Laat minimaal 20 cm ruimte vrij aan de zijkanen van uw vriezer.
3. Laat de vriezer na het opzetten minimaal 2 uur rusten voordat u hem voor de eerste keer gebruikt. Sluit vervolgens de stekker aan.



De netspanning en frequentie moeten overeenkomen met de waarden op het typeplaatje aan de achterkant van het product. Gebruik een spanningsregelaar als de netspanning lager of hoger is dan de opgegeven waarde. Neem hiervoor contact op met een gekwalificeerde elektricien. De zekering van het stopcontact waarop uw apparaat is aangesloten mag maximaal 16 A zijn.

#### Verklaring van de klimaatklasse

Koelkasten en diepvriezers voor huishoudelijk gebruik zijn ingedeeld in klimaatklassen volgens de norm EN62552, zoals hieronder weergegeven.

Klimaat klasse	Geschikte omgevingstemperatuur
Klasse T	+16 en 43 ° C
Klasse ST	+16 en 38 ° C
Klasse N	+16 en 32 ° C
Klasse SN	+10 en 32 ° C

### 4. GEBRUIK UW VRIEZER

#### 4.1 BEDIENINGSPANEEL (ELEKTRISCH)

Bij het eerste gebruik lichten de groene, gele en rode lampjes van het product gedurende 9 seconden op. Het groene lampje op het bedieningspaneel geeft aan dat de vriezer stroom krijgt. Het rode lampje geeft temperatuurproblemen en andere waarschuwingen aan. Wanneer de temperatuur boven de vooraf ingestelde waarde komt, gaat het rode lampje branden. Zodra de temperatuur terugkeert naar de vooraf ingestelde waarde, gaat het rode lampje uit.





## STEL THERMOSTAAT AAN

**Om uw product als vriezer te gebruiken:** Zet de thermostaat in de koelstand (Figuur 1). Op de eerste stand klinkt een pieptoon, in de koelmodus is de interne temperatuur 3 tot 6°C en brandt het groene lampje.

**Zo gebruikt u uw product als vriezer:** U kunt de thermostaat instellen tussen de eco- en vriezermodus, afhankelijk van de omgevingstemperatuur, locatie en frequentie van openen. (Figuur 2)

**Om de supervriesfunctie van uw product te gebruiken:** Zet de thermostaat in de superpositie. In de supermodus branden de groene en gele lampjes samen. (Figuur 3) Na 26 uur wordt de modus automatisch gedeactiveerd en gaat het gele lampje uit.



Abbildung 1



Abbildung 2

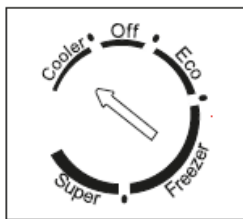

Abbildung 3

**Uit-positie:** Wanneer deze positie is ingesteld, stopt het koelsysteem van uw product. Wanneer u de klep opent, blijft alleen de binnenverlichting branden.

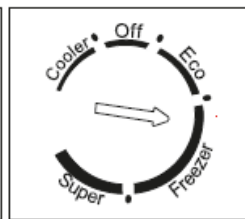
**Gevaar!** Zorg ervoor dat u de thermostaat niet op de uit-stand zet als er voedsel in de vriezer ligt.

## Temperatuurwaarden:

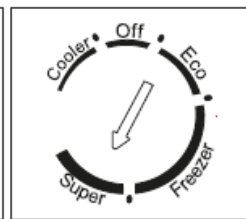
1. Koel 3 tot 6°C
2. Eco -18°C
3. Invriezen -21 tot -24°C

## ALARM

### a) Alarm klep open

Als de klep 1 minuut open blijft staan, begint het rode lampje te knipperen en klinkt er een pieptoon (2). Als de klep 5 minuten open blijft staan, klinkt het signaal elke 10 minuten. Zodra de klep gesloten wordt, gaat het licht uit.

### b) Oververhittingsalarm

Wanneer de temperatuur boven +12°C stijgt of onder -5°C daalt, gaat het rode lampje branden. Samen met het lichtsignaal klinkt er gedurende 30 seconden een akoestische waarschuwing (3 pieptonen). Als de temperatuur weer onder +10°C daalt of boven +0°C stijgt, wordt de alarmstatus gedeactiveerd.

Als de temperatuur boven de -10°C komt terwijl het apparaat in de derde stand of supermodus staat, gaat het rode lampje branden. Samen met het lichtsignaal klinkt er gedurende 30 seconden een akoestische waarschuwing (3 pieptonen). Als de temperatuur weer boven de -12°C stijgt, wordt de alarmstatus gedeactiveerd.

### Klepverlichting alarm

Wanneer de klep ongeveer 35° wordt geopend, gaat de binnenverlichting aan. Zolang de klep open is, blijft de verlichting branden. Als de klep minder dan 35° gesloten is, gaat de verlichting uit.



## 4.2 BEDIENINGSPANEEL (MECHANISCH)

Groen licht: geeft aan dat uw product stroom krijgt. Het groene lampje blijft branden zolang er stroom is.

Rood licht: Geeft kritieke temperaturen in uw product aan. Wanneer de interne temperatuur van uw product een kritiek niveau bereikt, gaat het rode lampje branden.

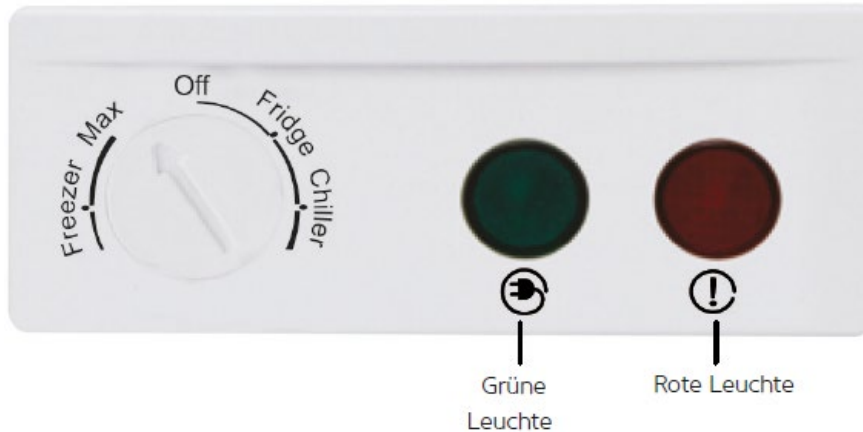

\*Geel lampje voor snel invriezen (Quick Freeze): Wordt gebruikt om de temperatuur snel te verlagen tijdens het opstarten van het vriesgedeelte of om voedsel dat nog niet is ingevroren snel in te vriezen. Schakelt uiterlijk na 48 uur uit.

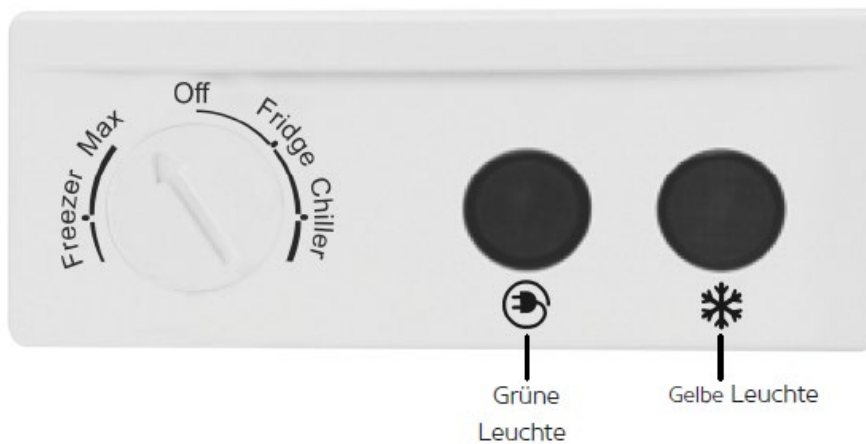

### STEL THERMOSTAAT AAN

Zo gebruikt u het apparaat als vriezer: Draai de thermostaatpijl met de klok mee naar de koelkastpositie. In de werkingsmodus van de koelkast bedragen de interne temperaturen 3-6°C. Om vleesproducten te bewaren, zet u de thermostaatpijl op de koele stand. Met deze instelling wordt de interne temperatuur verlaagd van -1 tot +1°C. Zo gebruikt u uw product als vriezer: U kunt de thermostaat op de vriesstand zetten, afhankelijk van de omgevingstemperatuur, locatie en frequentie van openen.

**Gevaar!** Het rode temperatuurwaarschuwinglampje brandt totdat de koeltemperatuur die u op het apparaat heeft ingesteld, is bereikt. Zodra de gewenste temperatuur is bereikt, gaat het licht uit. Zolang de ingestelde interne temperatuur van uw apparaat niet wordt bereikt, blijft het rode temperatuurwaarschuwinglampje continu branden. Als het rode temperatuurlampje 24 uur blijft branden, kan dit duiden op een storing in uw product.



### 4.3 UW VRIEZER GEBRUIKEN

Gevaar! Plaats geen warm eten of drinken in de vriezer. Bewaar geen koolzuurhoudende dranken, aangezien de flessen kunnen barsten.

1. Sluit uw vriezer aan op een geaard stopcontact. Het groene stroomwaarschuwinglampje en het rode temperatuurwaarschuwinglampje op het bedieningspaneel gaan branden.
2. Zet de thermostaat op de gewenste stand.
3. Zodra het licht uitgaat, kun je je etenswaren in het apparaat bewaren.
4. Het rode waarschuwinglampje gaat weer branden als het deksel van uw vriezer langere tijd open heeft gestaan of als u veel vers voedsel heeft bewaard.
5. Zet de knop op de snelvriespositie en laat de vriezer minimaal 24 uur werken voordat u vers voedsel bewaart. Open de klep gedurende 24 uur niet.

Gevaar! Open de klep niet tijdens langdurige stroomuitval.

### 4.4 VERPAKKING VAN VOEDSEL

1. Plaats het voedsel in een geschikte verpakking.
2. Voedsel zo luchtdicht mogelijk verpakken (bijvoorbeeld overtollige lucht uit zakken drukken).
3. Sluit de verpakking goed af.
4. Controleer de verpakking op lekkage.
5. Noteer de inhoud en datum op de verpakking.

Vergeet niet om uw vriezer minimaal 24 uur leeg en in de snelvriesmodus te laten staan voordat u voedsel opbergt. Zet de thermostaatpijl op de SUPER-positie voor elektronische thermostaatapparaten en op MAX voor mechanische thermostaatapparaten. Wacht 24 uur voordat u voedsel in het apparaat plaatst. Uw koelapparaat schakelt na een bepaalde tijd terug naar de normale bedrijfsmodus. Bij een mechanisch apparaat zet u de thermostaatpijl na 24 uur in de FREEZER-positie. Zo schakelt u uw koelapparaat terug naar de normale bedrijfsmodus. Verpak voedsel zo dat het niet lekt voordat u het in de vriezer legt. Anders verliest het voedsel zijn smaak en wordt het droog. Plaats voedsel in een geschikte verpakking, zoals: Bijvoorbeeld aluminiumfolie, diepvrieszakjes, plastic bakjes, enz.

Verpak voedsel in porties volgens uw dagelijkse of maaltijdgebaseerde behoeften.

De temperatuur van het voedsel mag niet hoger zijn dan de omgevingstemperatuur. Als ze te warm zijn, laat ze dan afkoelen in een geschikte omgeving. Elke verpakking moet worden geëtiketteerd (datum, inhoud, enz.).

#### Ongeschikte verpakking

Inpakpapier, krantenpapier, cellofaan, vuilniszakken, boodschappentassen, glazen containers of containers met metalen deksels, metalen containers met scherpe of puntige randen, houten pallets. Zorg ervoor dat vers voedsel niet in aanraking komt met voedsel dat al bevroren is. Anders kan het reeds bevroren voedsel ontdooien. Plaats reeds ingevroren voedsel op de zijkanten van de vriezer of in de opslagruimte.





#### 4.5 BEWAAR VOEDSEL

Haal altijd diepvriesproducten aan het einde van uw boodschappen en verpak ze zodat ze hun temperatuur behouden.

Als de temperatuur van het verpakte diepvriesvoedsel aanzienlijk stijgt (als er een stroomstoring is of de deur lange tijd open heeft gestaan), verkort dan de houdbaarheidsdatum die op de verpakking staat vermeld.

Volg de aanwijzingen op de voedselverpakking. Als er geen houdbaarheidsdatum is vermeld, bewaar het voedsel dan niet langer dan 3 maanden.

Vries geen voedsel in dat al ontdooid of ontdooid is; consumeer ze binnen 24 uur.

Als u voedsel slecht of onverpakt bewaart, kunnen lekkende vloeistoffen corrosie van de metalen onderdelen van uw vriezer, gaslekken uit de leidingen, vergeling, breuk, hygiëneproblemen, geuren op plastic onderdelen en een wildgroei van micro-organismen veroorzaken, met bijbehorende gezondheidsrisico's tot gevolg.

**Gevaar!** Bij gebruik als koelkast bewaart u voedsel zo dat er altijd een minimale afstand van 1,5 - 2 cm is tot de zijwanden van het apparaat. Dit zorgt voor luchtcirculatie en het voedsel blijft homogeen. Als voedsel de zijkanten van de vriezer raakt, kan dit ijsvorming, aanslag enz. veroorzaken.

#### Gekookt voedsel invriezen

- U kunt reeds bereid voedsel in uw vriezer bewaren. Plaats echter geen voedsel dat niet volledig bevroren is, zoals eieren, aardappelen of macaroni, in de vriezer. Voeg deze later toe aan uw diepvriesproducten.
- Bepaalde voedingsmiddelen moeten licht gekookt en licht gekruid worden voordat ze in de vriezer worden bewaard.
- Plaats voedsel dat na bereiding koud geserveerd wordt, zoals cakes en puddingen, in het apparaat.
- U kunt ook ongekookt voedsel bewaren nadat u het heeft bereid en apart verpakt.

#### Ontdooi bevroren voedsel

Afhankelijk van het soort en het doel kunt u voedsel dat uit de vriezer is gehaald op een van de volgende manieren ontdooien.

- Bij kamertemperatuur
- In de magnetron
- Op een plaats met warme lucht/in een oven zonder ventilator
- In de koelkast

**OPMERKING:** Het kan zijn dat uw diepvriesproducten na het ontdooien niet meer dezelfde consistentie en stevigheid hebben. Vries voedsel dat al ontdooid is niet opnieuw in.

#### SCHAKEL HET PRODUCT UIT

Verwijder indien nodig opgeslagen voedsel en bewaar het elders.

Haal de stekker uit het stopcontact.

Als u verwacht dat u uw product langere tijd niet zult gebruiken, volgt u deze stappen: Reinigen en drogen. Anders kan vocht dat op de wanden van het product achterblijft, aan de binnenkant een ijslaag vormen.

**WAARSCHUWING:** Bedek het apparaat niet met plastic als u het na uitschakeling op een afgesloten plaats opbergt. Omdat een plastic zeildoek geen ventilatie mogelijk maakt, kan uw product geurtjes ontwikkelen en gaan zweten. Zweten kan corrosie veroorzaken. Als u uw product niet met open deksel kunt bewaren, kunnen er binnenin geurtjes ontstaan.



## 5. REINIG, ONDERHOUD EN TRANSPORTEER UW VRIEZER

### 5.1 ONTDOOIEN

Door het openen en sluiten van de deksel kan er na verloop van tijd een laagje ijs ontstaan aan de binnenkant van je product. Als u zelden de deur opent en voedsel in een gesloten verpakking bewaart, zal de ijsvorming vertragen. De vorming van ijs en rijp vermindert de efficiëntie van uw product. Als de dikte van de ijslaag meer dan 2 tot 3 mm bedraagt, dient u het apparaat direct te ontdooien.

Laat uw vriezer minimaal 24 uur in de Super Cool-modus (\*optioneel) staan voordat u gaat ontdooien. Zo blijven je etenswaren beter beschermd tijdens het ontdooien en schoonmaken (max. 1 uur). Bewaar het voedsel dat u in de vriezer bewaart op een koele plaats.

Om te ontdooien volgt u onderstaande stappen.

1. Haal de stekker uit het stopcontact.
2. Maak uw product leeg.
3. Open het deksel van uw product en wacht tot het ijs is gesmolten (Figuur 1)
4. Draai de aftapplug los. (Figuur 2)
5. Plaats een bak direct onder de afvoer; Leeg het indien nodig zodra het vol is. (Figuur 3)
6. Maak na het ontdooien de binnenkant van het product schoon met een zachte katoenen doek.
7. Maak de aftapplug weer vast door eraan te draaien.
8. Sluit uw product opnieuw aan op het stopcontact; Zorg ervoor dat u het apparaat minimaal drie (3) uur in de superkoelmodus laat staan voordat u voedsel weer opbergt.
9. Zet je eten in de vriezer.



Abbildung 1



Abbildung 2

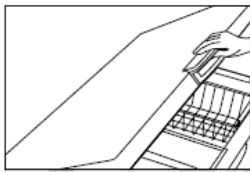

Abbildung 3

**WAARSCHUWING!** Gebruik bij het ontdooien geen materialen of keukengerei die niet door de fabrikant worden aanbevolen. Anders kunnen de koelvloeistofcomponenten beschadigd raken. Gebruik alleen de ijskrabber die bij uw product is geleverd om ijs te verwijderen. Als u scherpe, puntige of metalen voorwerpen gebruikt, kunnen de binnenwanden van de vriezer beschadigd raken. Bovendien kan misbruik van het product leiden tot gaslekken. Verwijder ijs uit uw vriezer nooit met water of andere vloeistoffen; Maak het apparaat nooit schoon met een stoomreiniger. Anders kan uw vriezer beschadigd raken en bestaat er gevaar voor een elektrische schok. Gebruik nooit warmtebronnen op of in uw vriezer (zoals elektrische kachels, ovens etc.) om het ontdooiproces te versnellen. Dergelijke verwarmingstoestellen kunnen de plastic delen van de vriezer beschadigen. Wees voorzichtig bij het plaatsen van bevroren voedsel met botten of materialen met harde deksels in het apparaat, aangezien deze de binnenkant kunnen beschadigen.

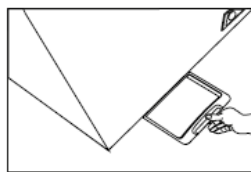

## 5.2 ONDERHOUD EN REINIGING

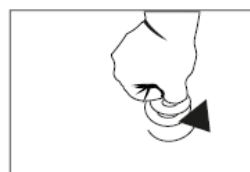
- Om een efficiënte werking van uw vriezer te garanderen, dient u minimaal één keer per jaar onderhoud en reiniging uit te voeren.
- Haal vóór het schoonmaken de stekker van uw vriezer uit het stopcontact.
- Zorg ervoor dat u tijdens onderhoud en reiniging beschermende handschoenen draagt. Deze beschermen je tegen blessures.
- Gebruik voor het reinigen nooit huishoudelijke schoonmaakmiddelen of schurende, ruwe materialen. Reinig het apparaat nooit met water onder druk of stromend water.
- Was de binnen- en buitenoppervlakken van uw product niet. Anders kan uw vriezer beschadigd raken en bestaat er gevaar voor een elektrische schok.

### ONDERHOUD

Dit product heeft geen regelmatig onderhoud nodig.

#### De binnenkant schoonmaken

- Bewaar de diepvriesproducten in uw product in een andere vriezer of op een geschikte koele plaats.
- Laat de binnenkant van uw product op omgevingstemperatuur komen voordat u de binnenkant reinigt.
- Zorg ervoor dat u tijdens onderhoud en reiniging beschermende handschoenen draagt. Deze beschermen je tegen blessures.
- Haal de accessoires eruit.
- Maak de binnenkant schoon met een zachte katoenen doek en lauw zeepsop.
- Veeg af met een droge doek. Gebieden die niet zijn gedroogd, kunnen na verloop van tijd verkleuren.
- Zorg er na het reinigen voor dat de binnenoppervlakken volledig droog zijn.

Zet het apparaat vervolgens in gebruik volgens de instructies in deze handleiding; Na 3 uur kun je je etenswaren weer bewaren.

#### Buitenkant schoonmaken

Reinig de buitenoppervlakken met een katoenen doek en lauw water. Zorg ervoor dat er geen water in het bedieningspaneel en de koplampen komt. Reinig de klepafdichting met zeepsop

**Gevaar!** Gebruik nooit in de handel verkrijgbare schoonmaakmiddelen, schurende schoonmaakmiddelen en chemicaliën zoals zuur of zoutzuur.

**Gevaar!** Omdat bij het openen van de klep warme omgevingslucht het apparaat binnenkomt en bij het sluiten van de klep de hoeveelheid warme lucht afneemt, ontstaat er een vacuüm in de vriezer. Als u de klep in zeer korte tijd weer wilt openen, kan dit problemen opleveren. Dit is volkomen normaal; Wacht indien nodig 10 minuten.

## 5.3 MAATREGELEN VOOR EEN VAKANTIE

### Voorafgaand aan een korte vakantie

Laat uw vriezer aan staan.

### Vóór een langdurige vakantie

- Gebruik het opgeslagen voedsel en maak de vriezer leeg als u deze wilt uitschakelen.
- Haal na het uitschakelen de stekker uit het stopcontact.
- Maak na het ontdooien de binnenkant van het apparaat schoon en droog.
- Laat de deur openstaan om te voorkomen dat er geurtjes in uw vriezer ontstaan.



#### **Vervoer**

- Haal de stekker uit het stopcontact.
- Ontdooi het apparaat.
- Maak de binnenkant (muren en vloer) schoon met een vochtige doek.
- Plaats de kunststof transportsloten tussen de deur en de behuizing.
- Draag het apparaat in een normale rechtopstaande positie.

## **6. ACTIES VOORDAT U CONTACT OPNEEMT MET DE GEAUTORISEERDE KLANTENSERVICE**

**Als het rode temperatuurwaarschuwinglampje blijft branden (geeft aan dat de binnentemperatuur te hoog is):**

- Controleer of de klep goed gesloten is.
- Controleer of je vriezer in de buurt van een warmtebron staat.
- Controleer of er zich aan de binnenkant een dikke laag ijs heeft gevormd.
- Controleer of het ventilatierooster schoon is.

**Als de compressor continu werkt:**

- Controleer of de omgevingstemperatuur hoger is dan +43°C.
- Controleer of de deur vaak is geopend.
- Controleer of de thermostaat correct is ingesteld.
- Controleer of het rooster aan de achterzijde gesloten is vanwege onvoldoende luchtcirculatie
- of de zijkanten van de vriezer moeten worden schoongemaakt.

**Als het stroomwaarschuwinglampje uitgaat en de vriezer niet werkt.**

- Controleer of er sprake is van een stroomstoring.
- Controleer of het netsnoer op een stopcontact is aangesloten.
- Controleer of de zekering is gesprongen/doorgebrand.
- Controleer of het netsnoer beschadigd is.
- Als het aan/uit-lampje niet brandt maar de vriezer werkt, moet het lampje worden vervangen. Neem in dit verband contact op met de geautoriseerde klantenservice.

**De vriezer maakt heel veel lawaai.**

- Controleer of de vriezer muren of ander meubilair raakt en trillingen veroorzaakt.
- Zorg ervoor dat alle voeten van de vriezer de vloer raken.

**De vriezer stoot geurtjes uit.**

- Bewaar voedsel met sterkere geuren in gesloten containers.
- Maak de binnenkant van uw vriezer schoon.

**Maatregelen bij stroomuitval**

Zoek eerst uit hoe lang de stroomstoring naar verwachting zal duren. Als het niet langer dan 12 uur duurt, kunt u het voedsel in de vriezer laten liggen. Open de klep op dit moment niet. Als de stroomstoring langer dan 12 uur duurt en sommige etenswaren al ontdooid zijn, moet je het eten binnen 24 uur gebruiken (je kunt het eventueel na het koken weer invriezen).



### **Wat is condensatie?**

Het is normaal dat uw vriezer condens vormt onder bepaalde omgevingsomstandigheden, zoals een vochtige of ongeventileerde omgeving (een kelder of garage met een hoge luchtvochtigheid, enz.). Dit verschijnt in vochtige omgevingen in de vorm van waterdruppels.

Dit heeft geen invloed op de werking van de vriezer. In dat geval veegt u de waterdruppels eenvoudigweg af met een vochtige doek. Als uw vriezer ondanks het controleren en opvolgen van de instructies in de gebruikershandleiding niet werkt, neem dan contact op met het geautoriseerde servicecentrum.

Houd het deksel van de vriezer gesloten totdat het onderhoudspersoneel ter plaatse arriveert.

## **7. NALEVING VAN AEEA-RICHTLIJNEN EN INFORMATIE OVER HET VERWIJDEREN VAN GEBRUIKTE APPARATUUR**



1. Dit product bevat geen van de gevaarlijke en verboden materialen die worden beschreven in het beleid voor de verwijdering van afgedankte elektrische en elektronische apparatuur, uitgegeven door het Turkse Ministerie van Milieu en Verstedelijking. Het product voldoet aan de WEEE-richtlijn.
2. Dit product is gemaakt met hoogwaardige onderdelen en materialen die herbruikbaar en recyclebaar zijn. Gooi het product aan het einde van zijn levensduur niet weg met het normale huishoudelijke afval. Breng het naar een inzamelpunt voor recycling van oude elektrische en elektronische apparatuur. Informatie over dergelijke functies kunt u verkrijgen bij het plaatselijke stadsbestuur. Help het milieu en de natuurlijke hulpbronnen te beschermen door oude apparaten te recyclen. Voordat u het product weggooit, moet u het netsnoer loskoppelen en het vergrendelingsmechanisme uitschakelen om te voorkomen dat kinderen zichzelf in gevaar brengen tijdens het spelen.

### **VERPAKKINGSINFORMATIE**

De verpakkingsmaterialen van dit product zijn gemaakt van recyclebare materialen in overeenstemming met de nationale milieuriichtlijnen. Gooi het verpakkingsmateriaal niet weg bij het huisvuil of ander afval. Breng ze naar door de plaatselijke autoriteiten aangewezen inzamelpunten voor verpakkingsmaterialen.

**Volg de instructies in de gebruiksaanwijzing. Als uw vriezer ondanks controle volgens de instructies niet normaal functioneert, neem dan contact op met een erkend servicecentrum.**



Sehr geehrte Kundin, sehr geehrter Kunde,

Vielen Dank für den Kauf eines -Produktes. Unser Ziel ist es, Ihnen ein Produkt anzubieten, das auf effizienteste und eine die Umwelt möglichst schonende Weise in Übereinstimmung mit einem ganzheitlichen Qualitätsansatz in unserer modernen Anlage gefertigt wurde.

Damit Ihre erworbene -Gefriertruhe möglichst lange ihren neuwertigen Zustand beibehält und auf effizienteste Weise arbeitet, sollten Sie vor der Inbetriebnahme sorgfältig die Bedienungsanleitung lesen und diese an einem sicheren Ort aufbewahren.

**HINWEIS:**

Diese Bedienungsanleitung wurde für mehrere Modelle geschrieben. Daher kann es vorkommen, dass einige Funktionen oder Merkmale bei Ihrem Produkt fehlen, obwohl sie in der Anleitung beschrieben werden. Solche Funktionen und Merkmale werden mit einem Sternchen (\*) gekennzeichnet. Lassen Sie Montage und Inbetriebnahme von einem autorisierten -Servicemitarbeiter durchführen.

Unser Produkt ist ausschließlich für den privaten Hausgebrauch vorgesehen. Es eignet sich nicht für den kommerziellen Einsatz.

„LESEN SIE VOR INSTALLATION ODER INBETRIEBNAHME DES GERÄTES DIE ANWEISUNGEN.“

Dieses Gerät wurde auf die Umwelt respektierende Weise und ohne unnötige Belastung der Natur in modernen Werken hergestellt.

**„Stimmt mit der WEEE-Richtlinie überein“**



## 1. SICHERHEITSHINWEISE

1. Ihre Gefriertruhe ist auf einen Netzstrom von 220 bis 240 V bei 50 Hz eingestellt. Bei Verwendung anderer Spannungen funktioniert Ihr Gefriergerät möglicherweise nicht, zudem besteht Brandgefahr.
2. Stellen Sie Ihre Gefriertruhe im direkten Sonnenlicht oder in unmittelbarer Nähe von Wärmequellen, wie Öfen, Heizvorrichtungen, Heizungen, Kaminen, Heizstrahlern und Infrarot-Heizgeräten. Andernfalls könnte sich die Leistung des Tiefkühlgerätes verringern, es könnte beschädigt und unbrauchbar werden.
3. Wählen Sie zur Montage einen trockenen Ort, an dem die Luftzirkulation nicht eingeschränkt ist.
4. Reinigen Sie die Innenseite des Produktes vor der ersten Inbetriebnahme.
5. Achten Sie darauf, dass Kinder nicht in das Gerät klettern oder in der Nähe des Produktes spielen.
6. Falls die Gefriertruhe eine abschließbare Klappe hat, halten Sie Ihr Tiefkühlgerät verschlossen und bewahren Sie die Schlüssel an einem sicheren Ort, außerhalb der Reichweite von Kindern auf. Machen Sie das Schloss der Klappe am Ende der Einsatzzeit Ihrer Gefriertruhe vor der Entsorgung unbrauchbar. Es muss unbedingt verhindert werden, dass sich Kinder in der Gefriertruhe einschließen. Es ist gefährlich, wenn sich Kinder in der Gefriertruhe einschließen.
7. Zu Ihrer eigenen Sicherheit muss Ihre elektrische Verkabelung unbedingt ein Sicherungssystem mit Fehlerstromschutzvorrichtung besitzen; andernfalls bestehen Brand- und Stromschlaggefahr. Wir übernehmen keine Verantwortung für jegliche Fehlfunktionen oder Schäden, die auftreten können, wenn das Produkt über ein nicht geerdetes Stromnetz betrieben wird.
8. Verwenden Sie keine explosiven und entflammenden Materialien in der Gefriertruhe.
9. Verwenden Sie zum Entfernen von Eis ausschließlich die mit Ihrem Produkt gelieferte Eiskratzvorrichtung. Falls Sie scharfkantige, spitze oder metallische Gegenstände verwenden, könnten die Innenwände des Tiefkühlgerätes beschädigt werden. Zudem könnte ein Missbrauch des Produktes zu Gasaustritt führen.
10. Lassen Sie das Tiefkühlgerät nach Aufstellung am gewünschten Ort vor der Inbetriebnahme mindestens 2 Stunden ruhen.
11. Ihr Tiefkühlgerät ist für den Betrieb in Innenbereichen vorgesehen. Verwenden Sie es nicht im Freien.
12. Installation, Aufstellung, Wartung und Reinigung des Tiefkühlgerätes müssen entsprechend den Anweisungen in der Anleitung erfolgen. Ihre Garantie erlischt, falls Ihr Tiefkühlgerät aufgrund von Nichtbeachtung der Bedienungsanleitung beschädigt wird.
13. Bitte seien Sie bei einem Produkt mit Glasabdeckung sehr vorsichtig, da diese durch einen Schlag mit einem scharfkantigen, spitzen Objekt oder durch Berührung mit einem sehr heißen Gegenstand beschädigt werden könnte. (Die Verfügbarkeit einer optionalen Glasabdeckung variiert je nach Modell.)
14. Stellen Sie Ihr Gerät auf einem flachen, ebenen Untergrund auf, damit es nicht verrutscht oder umkippt.
15. Bei einer Fehlfunktion obliegt es dem Kunden, erforderliche Maßnahmen bezüglich der Lebensmittel im Produkt zu ergreifen. Unser Unternehmen haftet nicht für den Verderb von Lebensmitteln aufgrund einer Fehlfunktion oder eines Missbrauchs.
16. Verwenden Sie das Tiefkühlgerät nicht mit einem Verlängerungskabel oder einer Mehrfachsteckdose.
17. Reinigen Sie das Gerät niemals mit unter Druck stehendem Wasser. Andernfalls könnten stromführende Teile beschädigt werden.
18. Bewahren Sie die Verpackungsmaterialien des Gerätes außerhalb der Reichweite von Kindern auf. Verpackungsmaterialien (Nylon, Styropor usw.) können für Kinder gefährlich sein.
19. Das Gerät darf von Menschen (einschließlich Kindern) mit eingeschränkten körperlichen oder geistigen Fähigkeiten oder einem Mangel an Wissen nicht benutzt werden, sofern sie nicht von einer für ihre Sicherheit verantwortlichen Person beaufsichtigt werden.
20. Öffnen Sie die Klappe des Tiefkühlgerätes nur im Bedarfsfall. Achten Sie darauf, die Klappe richtig zu schließen.
21. Ziehen Sie bei einem Stromausfall den Netzstecker. Schließen Sie den Netzstecker 20 Minuten nach Wiederherstellung der Stromversorgung wieder an.
22. Achten Sie darauf, dass keine Haus- oder Wildtiere in das Gerät gelangen. Sie könnten das elektrische System des Produktes beschädigen und einen Brand verursachen.
23. Sie sollten Ihr Tiefkühlgerät nicht mit einem Mal komplett, sondern allmählich füllen, nachdem bereits eingelagerte Lebensmittel eingefroren sind. Wenn das Gerät mit einem Mal komplett gefüllt wird, kann der Kühlbetrieb nachlassen, da keine geeignete Luftzirkulation gewährleistet ist.
24. Achten Sie darauf, dass frisch eingelagerte Lebensmittel keine bereits eingefrorenen Lebensmittel berühren.



### Achtung!

- Dieses Gerät enthält das entflammbare und explosive Gas R600a oder R290. Die Belüftungsöffnungen an der Abdeckung oder am Gehäuse des Gerätes dürfen nicht abgedeckt werden. Verwenden Sie zum Beschleunigen des Abtauvorgangs ausschließlich vom Hersteller für das jeweilige Modell empfohlene mechanische Werkzeuge bzw. Vorrichtungen.
- Das Kühlsystem darf nicht beschädigt werden.
- Verwenden Sie keine elektrischen Geräte im Aufbewahrungsbereich des Gerätes, sofern diese nicht ausdrücklich vom Hersteller empfohlen werden.
- Installations- und Reparaturarbeiten am Gerät dürfen zur Reduzierung der Brandgefahr nur von Serviceagenten ausgeführt werden.

## 2. ÜBERSICHT UND TECHNISCHE DATEN

- 1.Glas \*
- 2.Griff \*
- 3.Klappe
- 4.Beleuchtung \*
- 5.Trennwand \*
- 6. Aufbewahrungskorb \*
- 7.Sperre \*
- 8.Comp. Blende
- 9.Bedienfeld \*
- Optional \*

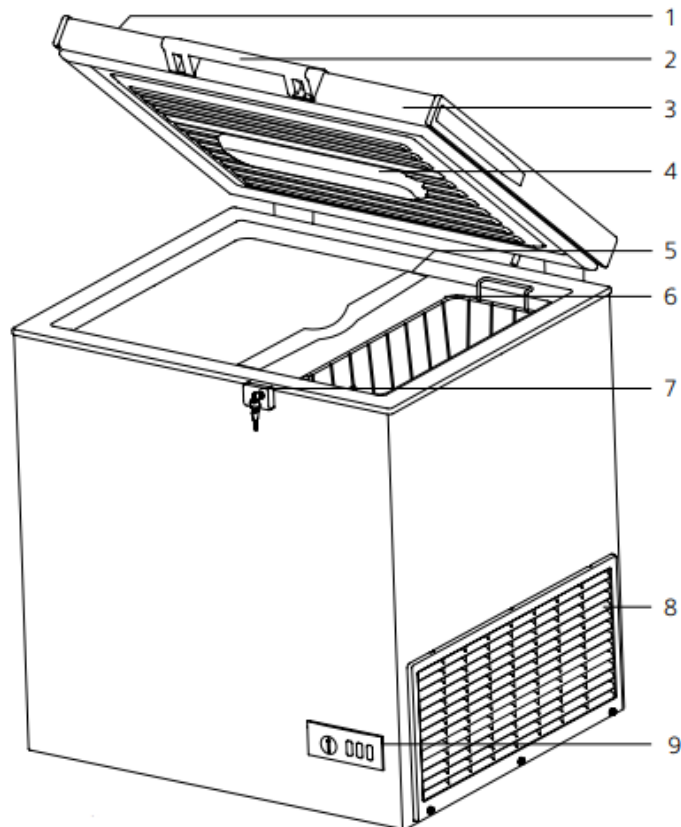





## 2.1 TECHNISCHE TABELLE

Modell	7151.1100	7151.1105	7151.1110	7151.1115	7151.1120	7151.1125
Fertigungskategorie	Horizontale Gefriertruhe für den Privathaushalt					
Kältemittelgas	R600a					
Gesamtbruttovolumen (L)	202	305	407	469	572	635
Gesamtnettovolumen (L)	195	295	395	459	561	621
Sterne						
Kühlsystem	Statisch					
Temperaturanstieg Zeit (Stunden)	29	39	37	35	35	39
Gefrierleistung (kg/24 Stunden)	9	13	16	18	20	22
Klimaklasse	SN-T / 5 / CC1 (40°C / 40%)					
Höhe (mm)	840					
Breite (mm)	765	1041	1316	1492	1775	1899
Tiefe (mm)	743 / (765 mit Griff)					
Nettogewicht (kg)	36,5	44,5	50,5	57,5	65	68
Leistungsaufnahme (V/Hz)	220-240V/ 50Hz					
Gesamtleistung (W)	100w	150w	150w	170w	200w	200w



### 3. IHRE GEFRIERTRUHE MONTIEREN

#### 3.1 IHRE GEFRIERTRUHE MONTIEREN UND ERSTMALS IN BETRIEB NEHMEN

1. Entfernen Sie die Kunststofftransportsicherungen zwischen Klappe und Gehäuse.
2. Zur Gewährleistung einer zufriedenstellenden Betriebseffizienz muss eine angemessene Luftzirkulation an der Rückseite sichergestellt sein. Sie sollten einen Abstand von mindestens 20 cm an den Seiten Ihrer Gefriertruhe einhalten.
3. Lassen Sie das Tiefkühlgerät nach der Aufstellung vor der Inbetriebnahme mindestens 2 Stunden ruhen. Schließen Sie dann den Netzstecker an.



Netzspannung und -frequenz müssen mit den Werten auf dem Typenschild an der Rückseite des Produktes übereinstimmen. Verwenden Sie einen Spannungsregler, falls die Netzspannung niedriger oder höher ist als der angegebene Wert. Wenden Sie sich diesbezüglich an einen qualifizierten Elektriker. Die Sicherung der Steckdose, an die Ihr Gerät angeschlossen wird, darf maximal 16 A betragen.

#### Erklärung zur Klimaklasse

Kühl- und Tiefkühlgeräte für den Hausgebrauch sind entsprechend dem Standard EN62552 wie nachstehend gezeigt in Klimaklassen unterteilt.

Klimaklasse	Geeignete Umgebungstemperatur
Klasse T	+16 und 43°C
Klasse ST	+16 und 38°C
Klasse N	+16 und 32°C
Klasse SN	+10 und 32°C

### 4. IHRE GEFRIERTRUHE VERWENDEN

#### 4.1 BEDIENFELD (ELEKTRISCH)

Bei der ersten Inbetriebnahme leuchten die grüne, gelbe und rote Leuchte des Produktes 9 Sekunden lang auf. Die grüne Leuchte am Bedienfeld zeigt an, dass das Gefriergerät mit Strom versorgt wird. Die rote Leuchte zeigt Probleme mit der Temperatur und andere Warnungen an. Wenn die Temperatur über dem voreingestellten Wert liegt, leuchtet die rote Leuchte auf. Sobald die Temperatur wieder den voreingestellten Wert erreicht, erlischt die rote Leuchte.

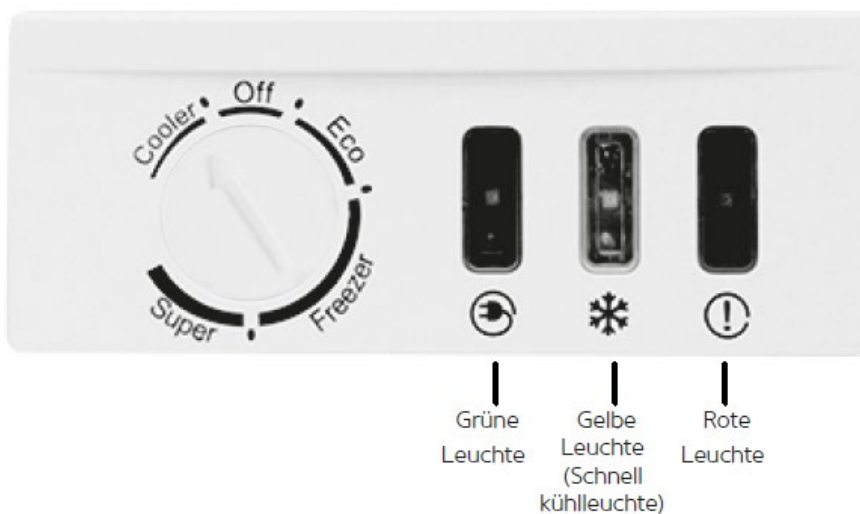



## THERMOSTAT EINSTELLEN

- **So nutzen Sie Ihr Produkt als Kühltruhe:** Stellen Sie das Thermostat auf die Kühlposition ein (Abbildung 1). Bei der ersten Position erklingt ein Signalton, im Kühlmodus beträgt die Innentemperatur 3 bis 6°C und die grüne Leuchte leuchtet auf.
- **So nutzen Sie Ihr Produkt als Gefriertruhe:** Sie können das Thermostat je nach Umgebungstemperatur, Aufstellungsort und Häufigkeit des Öffnens zwischen Ökound Tiefkühlmodus einstellen. (Abbildung 2)
- **So nutzen Sie die Supergefrierfunktion Ihres Produktes:** Stellen Sie das Thermostat auf die Superposition ein. Im Supermodus leuchten grüne und gelbe Leuchte gemeinsam. (Abbildung 3) Nach 26 Stunden wird der Modus automatisch deaktiviert und die gelbe Leuchte erlischt.

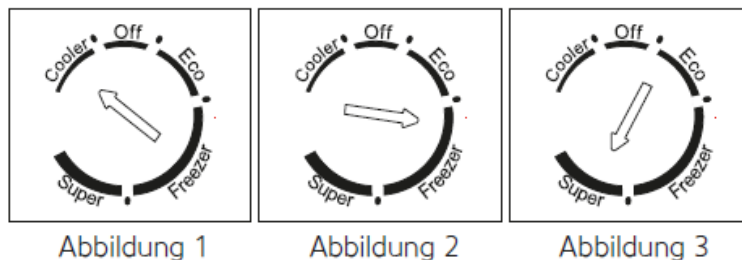

**Aus-Position:** Bei Einstellung auf diese Position stoppt das Kühlsystem Ihres Produktes. Wenn Sie die Klappe öffnen, läuft nur die Innenbeleuchtung weiter.

**Achtung!** Achten Sie darauf, das Thermostat nicht auf die Aus-Position einzustellen, wenn sich Lebensmittel in der Gefriertruhe befinden.

### Temperaturwerte:

1. Kühlen 3 bis 6°C
2. Öko -18°C
3. Tiefkühlen -21 bis -24°C

## ALARM

### a) Klappe-offen-Alarm

Wenn die Klappe 1 Minute lang offensteht, beginnt die rote Leuchte zu blinken und ein Signalton erklingt (2). Wenn die Klappe 5 Minuten lang offensteht, ertönt das Signal alle 10 Minuten. Sobald die Klappe geschlossen wird, erlischt die Leuchte.

### b) Überhitzungsalarm

1. Wenn die Temperatur auf über +12°C ansteigt oder auf unter -5°C abfällt, leuchtet die rote Leuchte auf. Gemeinsam mit dem Lichtsignal wird 30 Sekunden lang eine akustische Warnung (3 Signaltöne) ausgegeben. Wenn die Temperatur wieder auf unter +10°C abfällt oder auf über +0°C ansteigt, wird der Alarmstatus deaktiviert.
2. Wenn die Temperatur auf über -10°C ansteigt, während das Gerät auf die dritte Position bzw. den Supermodus eingestellt ist, leuchtet die rote Leuchte auf. Gemeinsam mit dem Lichtsignal wird 30 Sekunden lang eine akustische Warnung (3 Signaltöne) ausgegeben. Wenn die Temperatur wieder auf über -12°C ansteigt, wird der Alarmstatus deaktiviert.

### Klappenbeleuchtungsalarm

Wenn die Klappe um etwa 35° geöffnet wird, schaltet sich die Innenbeleuchtung ein. Solange die Klappe geöffnet ist, bleibt auch die Beleuchtung eingeschaltet. Wenn die Klappe auf weniger als 35° geschlossen wird, schaltet sich die Beleuchtung aus.



## 4.2 BEDIENFELD (MECHANISCH)

**Grüne Leuchte:** Zeigt an, dass Ihr Produkt mit Strom versorgt wird. Die grüne Leuchte bleibt an, solange die Stromversorgung besteht.

**Rote Leuchte:** Zeigt kritische Temperaturen im Inneren Ihres Produktes an. Wann immer die Innentemperatur Ihres Produktes auf einem kritischen Niveau ist, schaltet sich die rote Leuchte ein.

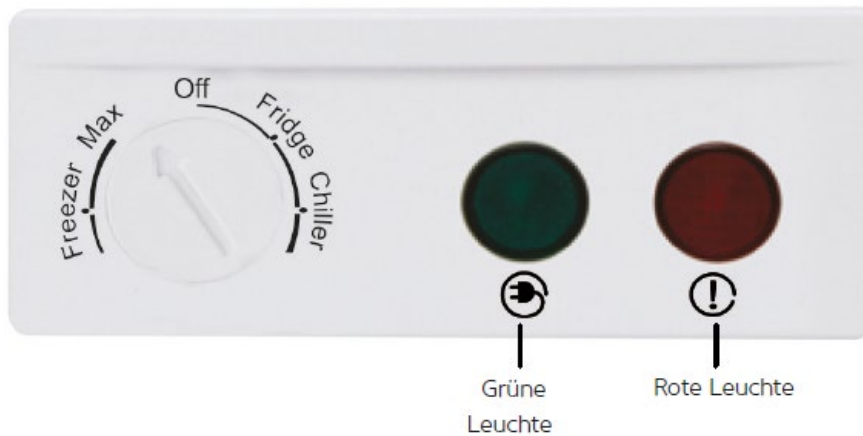

**\*Gelbe Leuchte für schnelles Einfrieren (Quick Freeze):** Dient zum raschen Senken der Temperatur während der Inbetriebnahme des Gefrierfachs bzw. zum raschen Einfrieren noch nicht eingefrorener Lebensmittel. Schaltet sich spätestens nach 48 Stunden ab.

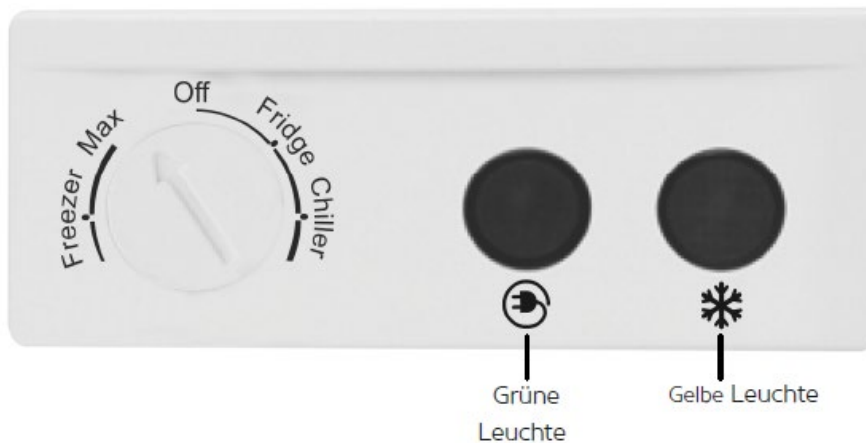

### THERMOSTAT EINSTELLEN

- **So nutzen Sie das Gerät als Gefriertruhe:** Drehen Sie den Thermostatpfeil im Uhrzeigersinn auf die Kühlschrank-Position. In der Kühlschrank-Betriebsart herrschen Innentemperaturen von 3-6°C. Zum Aufbewahren von Fleischprodukten stellen Sie den Thermostatpfeil auf die Kühlen-Position ein. Bei dieser Einstellung wird die Innentemperatur auf -1 bis +1°C gesenkt.
- **So nutzen Sie Ihr Produkt als Gefriertruhe:** Sie können das Thermostat je nach Umgebungstemperatur, Aufstellungsort und Häufigkeit des Öffnens auf die Tiefkühlposition einstellen.

**Achtung!** Die rote Temperaturwarnleuchte leuchtet auf, bis die von Ihnen am Gerät eingestellte Kühltemperatur erreicht ist. Sobald die gewünschte Temperatur erreicht ist, erlischt die Leuchte. Solange die eingestellte Innentemperatur Ihres Gerätes nicht erreicht ist, leuchtet die rote Temperaturwarnleuchte konstant weiter. Wenn die rote Temperaturleuchte 24 Stunden lang leuchtet, kann dies auf eine Fehlfunktion Ihres Produktes hinweisen.



### 4.3 IHRE GEFRIERTRUHE VERWENDEN

**Achtung!** Geben Sie keine heißen Lebensmittel oder Getränke in das Tiefkühlgerät. Lagern Sie keine kohlenensäurehaltigen Getränke, da die Flaschen bersten könnten.

1. Schließen Sie Ihr Tiefkühlgerät an eine geerdete Steckdose an. Die grüne Netzwarnleuchte und die rote Temperaturwarnleuchte am Bedienfeld leuchten auf.
2. Stellen Sie das Thermostat auf die gewünschte Position ein.
3. Sobald die Leuchte erlischt, können Sie Ihre Lebensmittel im Gerät einlagern.
4. Die rote Warnleuchte schaltet sich wieder ein, wenn die Klappe Ihres Tiefkühlgerätes längere Zeit offensteht oder Sie viele frische Lebensmittel eingelagert haben.
5. Stellen Sie den Regler auf die Schnellgefrierposition ein und lassen Sie das Tiefkühlgerät mindestens 24 Stunden arbeiten, bevor Sie frische Lebensmittel einlagern. Öffnen Sie die Klappe 24 Stunden lang nicht.

**Achtung!** Öffnen Sie die Klappe bei längeren Stromausfällen nicht.

### 4.4 LEBENSMITTEL VERPACKEN

1. Geben Sie Lebensmittel in geeignete Verpackungen.
2. Verpacken Sie Lebensmittel möglichst luftdicht (drücken Sie bspw. Überschüssige Luft aus Beuteln heraus).
3. Verschließen Sie die Verpackungen sicher.
4. Prüfen Sie die Verpackungen auf Dichtigkeit.
5. Notieren Sie Inhalt und Datum auf der Verpackung.

Denken Sie daran, Ihr Tiefkühlgerät mindestens 24 Stunden leer und im Schnellgefriermodus arbeiten zu lassen, bevor Sie Lebensmittel einlagern. Stellen Sie den Thermostatpfeil bei Electronic thermostat-Geräten auf die SUPER-Position, bei Mechanisch thermostat-Geräten auf MAX ein. Warten Sie 24 Stunden ab, bevor Sie Lebensmittel in das Gerät geben. Ihr -Kühlgerät wechselt nach einer bestimmten Zeit wieder zur normalen Betriebsart zurück. Bei einem mechanisch-Gerät stellen Sie den Thermostatpfeil nach 24 Stunden auf die FREEZER-Position (Tiefkühlen) ein. So stellen Sie Ihr Kühlgerät wieder auf die reguläre Betriebsart um. Verpacken Sie Lebensmittel so, dass nichts ausläuft, bevor Sie sie in Ihre Gefriertruhe geben. Andernfalls verlieren die Lebensmittel ihr Aroma und werden trocken. Geben Sie Lebensmittel in geeignete Verpackungen, wie z. B. Alufolie, Gefrierbeutel, Kunststoffbehälter usw.

Verpacken Sie Lebensmittel entsprechend Ihrem täglichen oder mahlzeitenbasierten Bedarf bereits portioniert. Die Temperatur der Lebensmittel darf nicht höher sein als die Umgebungstemperatur. Falls sie zu heiß sind, lassen Sie sie in einer geeigneten Umgebung abkühlen. Jede Verpackung muss gekennzeichnet sein (Datum, Inhalt usw.).

#### Ungeeignete Verpackungen

Packpapier, Zeitungspapier, Cellophan, Mülltüten, Einkaufstüten, Glasbehälter oder Behälter mit Metalldeckeln, scharfkantige oder spitze Metallbehälter, Holzpaletten. Achten Sie darauf, dass frische Lebensmittel keine bereits gefrorenen Lebensmittel berühren. Andernfalls könnten die bereits gefrorenen Lebensmittel antauen. Platzieren Sie bereits gefrorene Lebensmittel an den Seiten des Tiefkühlgerätes oder im Aufbewahrungsbereich.

### 4.5 LEBENSMITTEL EINLAGERN

Besorgen Sie tiefgefrorene Lebensmittel immer am Ende Ihres Einkaufs und wickeln Sie sie ein, damit sie ihre Temperatur bewahren.

Verringern Sie bei einem erheblichen Temperaturanstieg der verpackten gefrorenen Lebensmittel (falls ein Stromausfall auftrat oder die Klappe längere Zeit offenstand) das an der Verpackung angezeigte Haltbarkeitsdatum.

Befolgen Sie die Anweisungen auf der Lebensmittelverpackung. Wenn kein Haltbarkeitsdatum angegeben ist, bewahren Sie die Lebensmittel nicht länger als 3 Monate auf.



Frieren Sie bereits an- oder aufgetaute Lebensmittel nicht wieder ein; verbrauchen Sie sie innerhalb 24 Stunden. Wenn Sie Lebensmittel schlecht oder unverpackt einlagern, können eventuell auslaufende Flüssigkeiten Korrosion der Metallteile Ihres Tiefkühlgerätes, Gasaustritt an den Leitungen, Vergilbung, Bruchstellen, Hygieneprobleme, Gerüche an Kunststoffteilen und eine Vermehrung von Mikroorganismen und dadurch entsprechende Gesundheitsrisiken verursachen.

**Achtung!** Beim Betrieb als Kühlschrank lagern Sie Lebensmittel so ein, dass stets ein Minimalabstand von 1,5 - 2 cm zu den Seitenwänden des Gerätes verbleibt. Dadurch wird die Luftzirkulation gewährleistet und die Lebensmittel bleiben homogen. Falls Lebensmittel die Seitenwände des Tiefkühlgerätes berühren, kann dies zu Frost, Anlaufen usw. führen.

#### **Gegarte Lebensmittel einfrieren**

- Sie können bereits gegarte Lebensmittel in Ihrer Gefriertruhe einlagern. Geben Sie jedoch bitte keine Lebensmittel, die nicht vollständig gefroren sind, wie Eier, Kartoffeln oder Makkaroni, in die Gefriertruhe. Geben Sie diese später zu Ihren gefrorenen Lebensmitteln.
- Bestimmte Lebensmittel sollten vor Einlagerung in einem Tiefkühlgerät nur leicht gegart und schwach gewürzt werden.
- Geben Sie Lebensmittel, die nach der Zubereitung kalt serviert werden, wie Kuchen und Pudding, in das Gerät.
- Sie können auch ungegarte Lebensmittel einlagern, nachdem Sie diese vorbereitet und separat verpackt haben.

#### **Gefrorene Lebensmittel auftauen**

Je nach Art und Zweck können Sie aus dem Tiefkühlgerät entnommene Lebensmittel auf eine der folgenden Weisen auftauen.

1. Bei Zimmertemperatur
2. Im Mikrowellenofen
3. An einem Ort mit warmer Luft / in einem Ofen ohne Gebläse
4. Im Kühlschrank

**HINWEIS:** Ihre gefrorenen Lebensmittel haben nach dem Auftauen möglicherweise nicht mehr die gleiche Konsistenz und Festigkeit. Frieren Sie bereits aufgetaute Lebensmittel nicht wieder ein.

#### **PRODUKT AUSSCHALTEN**

- Entnehmen Sie gegebenenfalls eingelagerte Lebensmittel und verstauen Sie sie andernorts.
- Ziehen Sie den Netzstecker aus der Steckdose.
- Führen Sie folgende Schritte aus, falls Sie Ihr Produkt voraussichtlich längere Zeit nicht benutzen: Reinigung und Trocknung. Andernfalls kann an den Wänden des Produktes verbliebene Feuchtigkeit eine Eisschicht an der Innenseite bilden.

**WARNUNG:** Decken Sie das Gerät nicht mit einer Kunststoffplane ab, wenn es nach der Abschaltung an einem geschlossenen Ort gelagert wird. Da eine Kunststoffplane keine Belüftung ermöglicht, könnte Ihr Produkt Gerüche entwickeln und anfangen zu schwitzen. Durch das Schwitzen kann es zu Korrosion kommen. Falls Sie Ihr Produkt nicht mit geöffneter Klappe lagern können, können sich Gerüche im Inneren bilden.



## 5. IHRE GEFRIERTRUHE REINIGEN, WARTEN UND TRANSPORTIEREN

### 5.1 ABTAUEN

Durch das Öffnen und Schließen des Deckels kann sich mit der Zeit eine Eisschicht an der Innenseite Ihres Produktes bilden. Wenn Sie die Klappe selten öffnen und Lebensmittel in geschlossenen Verpackungen aufbewahren, verlangsamt sich die Eisbildung. Die Bildung von Eis und Frost verringert die Effizienz Ihres Produktes. Wenn die Dicke der Eisschicht mehr als 2 bis 3 mm beträgt, sollten Sie das Gerät sofort abtauen. Lassen Sie Ihr Tiefkühlgerät vor dem Abtauen mindestens 24 Stunden lang auf den Superkühlmodus (\* optional) eingestellt. Auf diese Weise bleiben Ihre Lebensmittel während des Abtauens und Reinigens (max. 1 Stunde) besser geschützt. Bewahren Sie die im Tiefkühlgerät gelagerten Lebensmittel an einem kühlen Ort auf.

**Befolgen Sie zum Abtauen die nachstehenden Schritte.**

1. Ziehen Sie den Netzstecker aus der Steckdose.
2. Leeren Sie Ihr Produkt.
3. Öffnen Sie die Klappe Ihres Produktes und warten Sie, bis das Eis geschmolzen ist (Abbildung 1)
4. Drehen Sie den Ablaufstöpsel ab. (Abbildung 2)
5. Platzieren Sie einen Behälter direkt unter dem Ablauf; leeren Sie ihn gegebenenfalls, wann immer er voll ist. (Abbildung 3)
6. Reinigen Sie die Innenseite des Produktes nach dem Abtauen mit einem weichen Baumwolltuch.
7. Bringen Sie den Ablaufstöpsel durch Drehen wieder an.
8. Schließen Sie Ihr Produkt wieder an die Steckdose an; achten Sie darauf, das Gerät mindestens drei (3) Stunden im Superkühlmodus laufen zu lassen, bevor Sie erneut Lebensmittel einlagern.
9. Geben Sie Ihre Lebensmittel in die Gefriertruhe.



Abbildung 1



Abbildung 2

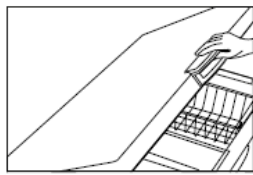

Abbildung 3

**WARNUNG!** Verwenden Sie beim Abtauen keine nicht vom Hersteller empfohlenen Materialien und Utensilien. Andernfalls könnten Kühlmittelkomponenten beschädigt werden. Verwenden Sie zum Entfernen von Eis ausschließlich die mit Ihrem Produkt gelieferte Eiskratzvorrichtung. Falls Sie scharfkantige, spitze oder metallische Gegenstände verwenden, könnten die Innenwände des Tiefkühlgerätes beschädigt werden. Zudem könnte ein Missbrauch des Produktes zu Gasaustritt führen. Entfernen Sie Eis in Ihrem Tiefkühlgerät niemals mit Wasser oder anderen Flüssigkeiten; reinigen Sie das Gerät niemals mit einem Dampfreiniger. Andernfalls könnte Ihr Tiefkühlgerät beschädigt werden und es besteht Stromschlaggefahr. Verwenden Sie zum Beschleunigen des Abtauvorgangs niemals Heizquellen an oder in Ihrem Tiefkühlgerät (wie elektrische Heizgeräte, Öfen usw.). Solche Heizgeräte könnten die Kunststoffbereiche des Tiefkühlgerätes beschädigen. Seien Sie vorsichtig, wenn Sie gefrorene Lebensmittel mit Knochen oder Materialien mit harten Abdeckungen im Gerät platzieren, da diese die Innenseite beschädigen könnten.

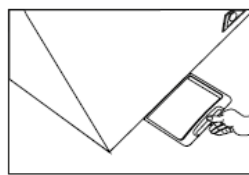
### 5.2 WARTUNG UND REINIGUNG

- Führen Sie Wartung und Reinigung zur Gewährleistung eines effizienten Betriebs Ihrer Gefriertruhe mindestens einmal pro Jahr durch.
- Ziehen Sie vor der Reinigung den Netzstecker Ihres Tiefkühlgerätes aus der Steckdose.
- Achten Sie darauf, während der Wartung und Reinigung Schutzhandschuhe zu tragen. Diese schützen Sie vor Verletzungen.
- Verwenden Sie zur Reinigung niemals haushaltsübliche Reinigungsprodukte oder scheuernde, raue Materialien. Reinigen Sie das Gerät niemals mit unter Druck stehendem oder fließendem Wasser.
- Waschen Sie die Innen- und Außenflächen Ihres Produktes nicht ab. Andernfalls könnte Ihr Tiefkühlgerät beschädigt werden und es besteht Stromschlaggefahr.

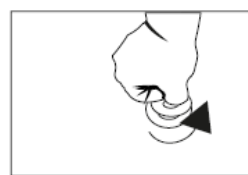

## **WARTUNG**

Dieses Produkt erfordert keine regelmäßige Wartung.

### **Reinigung der Innenseite**

- Lagern Sie die gefrorenen Lebensmittel in Ihrem Produkt in einem anderen Tiefkühlgerät oder an einem geeigneten kühlen Ort.
- Lassen Sie die Innenseiten Ihres Produktes Umgebungstemperatur erreichen, bevor Sie die Innenseite reinigen.
- Achten Sie darauf, während der Wartung und Reinigung Schutzhandschuhe zu tragen. Diese schützen Sie vor Verletzungen.
- Nehmen Sie die Zubehörteile heraus.
- Reinigen Sie die Innenseite mit einem weichen Baumwolltuch und lauwarmem Seifenwasser.
- Wischen Sie mit einem trockenen Tuch nach. Nicht getrocknete Bereiche können mit der Zeit anlaufen.
- Vergewissern Sie sich nach der Reinigung, dass die Innenflächen komplett trocken sind.  
Nehmen Sie das Gerät anschließend entsprechend den Anweisungen in dieser Anleitung in Betrieb; nach 3 Stunden können Sie Ihre Lebensmittel wieder einlagern.

### **Reinigung der Außenseite**

Reinigen Sie die Außenflächen mit einem Baumwolltuch und lauwarmem Wasser. Achten Sie darauf, dass kein Wasser in das Bedienfeld und die Leuchten an der Vorderseite gelangt. Reinigen Sie die Dichtung der Klappe mit Seifenwasser.

**Achtung!** Verwenden Sie niemals handelsübliche Reinigungsmittel, scheuernde Reiniger und Chemikalien, wie Säure oder Salzsäure.

**Achtung!** Da beim Öffnen der Klappe warme Umgebungsluft in das Gerät gelangt und das Volumen der warmen Luft bei geschlossener Klappe abnimmt, entsteht ein Vakuum im Tiefkühlgerät. Wenn Sie die Klappe in einem sehr kurzen Intervall wieder öffnen möchten, könnte dies Schwierigkeiten bereiten. Dies ist völlig normal; warten Sie gegebenenfalls 10 Minuten.

## **5.3 MASSNAHMEN VOR EINEM URLAUB**

### **Vor einem Kurzurlaub**

Lassen Sie Ihre Gefriertruhe in Betrieb.

### **Vor einem langfristigen Urlaub**

- Verbrauchen Sie die eingelagerten Lebensmittel und leeren Sie das Tiefkühlgerät, wenn Sie es ausschalten möchten.
- Ziehen Sie nach dem Ausschalten den Netzstecker aus der Steckdose.
- Reinigen und trocknen Sie nach dem Abtauen die Innenseite des Gerätes.
- Lassen Sie die Klappe offen, damit sich keine Gerüche in Ihrer Gefriertruhe bilden.

### **Transport**

1. Ziehen Sie den Netzstecker.
2. Tauen Sie das Gerät ab.
3. Reinigen Sie die Innenseite (Wände und Boden) mit einem feuchten Tuch.
4. Platzieren Sie die Kunststofftransportsicherungen zwischen Klappe und Gehäuse.
5. Tragen Sie das Gerät in normaler aufrechter Position.





## 6. MASSNAHMEN VOR KONTAKTAUFNAHME MIT DEM AUTORISIERTEN KUNDENDIENST

**Wenn die rote Temperaturwarnleuchte kontinuierlich leuchtet (zeigt an, dass die Innentemperatur zu hoch ist):**

- Prüfen Sie, ob die Klappe richtig geschlossen ist.
- Prüfen Sie, ob Ihre Gefriertruhe in der Nähe einer Wärmequelle aufgestellt ist.
- Prüfen Sie, ob sich eine dicke Eisschicht an der Innenseite gebildet hat.
- Prüfen Sie, ob das Belüftungsgitter sauber ist.

**Wenn der Kompressor kontinuierlich arbeitet:**

- Prüfen Sie, ob die Umgebungstemperatur mehr als +43°C beträgt.
- Prüfen Sie, ob die Klappe häufig geöffnet wurde.
- Prüfen Sie, ob das Thermostat richtig eingestellt ist.
- Prüfen Sie, ob aufgrund unzureichender Luftzirkulation das Gitter an der Rückseite oder an den Seiten des Tiefkühlgerätes gereinigt werden muss.

**Wenn die Netzwarnleuchte erlischt und das Tiefkühlgerät nicht funktioniert.**

- Prüfen Sie, ob ein Stromausfall vorliegt.
- Prüfen Sie, ob das Netzkabel an eine Steckdose angeschlossen ist.
- Prüfen Sie, ob die Sicherung rausgesprungen/durchgebrannt ist.
- Prüfen Sie, ob das Netzkabel beschädigt ist.
- Falls die Betriebsleuchte nicht leuchtet, das Tiefkühlgerät jedoch arbeitet, muss die Leuchte ausgetauscht werden. Wenden Sie sich diesbezüglich an den autorisierten Kundendienst.

**Die Gefriertruhe arbeitet sehr laut.**

- Prüfen Sie, ob das Tiefkühlgerät Wände oder andere Einrichtungsgegenstände berührt und so Vibrationen verursacht.
- Vergewissern Sie sich, dass alle Füße des Tiefkühlgerätes den Boden berühren.

**Die Gefriertruhe sondert Gerüche ab.**

- Bewahren Sie intensiver riechende Lebensmittel in geschlossenen Behältern auf.
- Reinigen Sie die Innenseite Ihres Tiefkühlgerätes.

**Maßnahmen bei einem Stromausfall**

Bringen Sie zunächst in Erfahrung, wie lange der Stromausfall voraussichtlich dauern wird. Falls er nicht länger als 12 Stunden andauert, können Sie die Lebensmittel in der Gefriertruhe belassen. Öffnen Sie die Klappe werden dieser Zeit nicht. Falls der Stromausfall länger als 12 Stunden andauert und einige Lebensmittel bereits angetaut sind, müssen Sie die Lebensmittel innerhalb 24 Stunden verbrauchen (Sie können sie gegebenenfalls nach der Zubereitung erneut einfrieren).

**Was ist Kondensation?**

Es ist normal, dass Ihre Gefriertruhe unter bestimmten Umgebungsbedingungen, bspw. in einer feuchten oder unbelüfteten Umgebung (in einem Keller oder einer Garage, in dem/der hohe Luftfeuchtigkeit herrscht, usw.) Kondensation bildet. Diese zeigt sich in feuchten Umgebungen in Form von Wassertropfen.

Der Betrieb der Gefriertruhe wird dadurch nicht beeinträchtigt. In solch einem Fall sollten Sie lediglich die Wassertropfen mit einem feuchten Tuch abwischen. Wenden Sie sich an den autorisierten Kundendienst, falls Ihre Gefriertruhe trotz Prüfung und Einhaltung der in der Bedienungsanleitung beschriebenen Anweisungen nicht funktioniert.

Halten Sie die Klappe der Gefriertruhe geschlossen, bis das Servicepersonal vor Ort ist.



## 7. KONFORMITÄT MIT WEEE-RICHTLINIE UND INFORMATIONEN ZUR ENTSORGUNG VON ALTGERÄTE



1. Dieses Produkt enthält keine der in der vom türkischen Ministerium für Umwelt und Urbanisierung ausgestellten Richtlinie zur Entsorgung elektrischer und elektronischer Altgeräte Beschriebenen gefährlichen und verbotenen Materialien. Das Produkt stimmt mit der WEEE-Richtlinie überein.
2. Dieses Produkt wurde mit hochwertigen Teilen und Materialien hergestellt, die wiederverwendbar und recyclingfähig sind. Entsorgen Sie das Produkt am Ende seiner Einsatzzeit daher nicht mit dem normalen Hausmüll. Bringen Sie es zu einer Sammelstelle für das Recycling elektrischer und elektronischer Altgeräte. Informationen zu solchen Stellen erhalten Sie von der örtlichen Stadtverwaltung. Helfen Sie durch das Recycling von Altgeräten beim Schutz der Umwelt und natürlichen Ressourcen. Schneiden Sie vor der Entsorgung des Produktes das Netzkabel ab und setzen Sie den Verriegelungsmechanismus außer Kraft, damit sich Kinder beim Spielen nicht in Gefahr bringen können.

### INFORMATIONEN ZUR VERPACKUNG

Die Verpackungsmaterialien dieses Produktes wurden in Übereinstimmung mit nationalen Umweltrichtlinien aus recyclingfähigen Materialien hergestellt. Entsorgen Sie die Verpackungsmaterialien nicht mit dem Hausmüll oder anderen Abfällen. Bringen Sie sie zu von den örtlichen Behörden zugewiesenen Sammelstellen für Verpackungsmaterialien.

**Befolgen sie die Anweisungen in der Bedienungsanleitung. Wenden Sie sich an den autorisierten Kundendienst, falls Ihre Gefriertruhe trotz Prüfung entsprechend den Anweisungen nicht normal funktioniert.**



Cher client, chère cliente,

Merci d'avoir choisi les produits . Notre but est de vous assurer le meilleur rendement possible pendant l'utilisation de ce produit fabriqué dans un souci de qualité totale, dans notre usine moderne et dans un environnement de travail méticuleux sans porter préjudice à la nature.

Afin que le congélateur coffre que vous avez acheté conserve ses fonctionnalités initiales pendant longtemps et vous satisfasse de la meilleure manière qui soit, nous vous recommandons de lire attentivement le manuel de l'utilisateur avant d'utiliser votre congélateur coffre et de le conserver pendant toute la durée de vie de votre appareil.

**REMARQUE :**

Le présent manuel d'instructions se rapporte à plusieurs modèles. Certaines fonctionnalités présentées dans ce manuel peuvent ne pas être disponibles sur votre produit. Certaines fonctionnalités marquées d'une \* doivent être installées par un agent de service autorisé.

Notre produit est destiné à un usage domestique uniquement. Ils ne sont pas appropriés pour un usage commercial.

« LISEZ LES INSTRUCTIONS AVANT D'INSTALLER OU D'UTILISER L'APPAREIL. »

Cet appareil a été fabriqué dans des usines modernes et respectueuses de l'environnement.

« En conformité avec la directive DEEE »



## 1. AVERTISSEMENTS DE SÉCURITÉ

1. Votre congélateur est conforme au réseau électrique urbain de 220-240 V 50 H. L'utilisation de différents voltages peut rendre inutilisable votre congélateur et provoquer un incendie.
2. Ne placez pas votre congélateur coffre dans un endroit directement exposé aux rayons du soleil et près des zones d'impact de sources de chaleur telles qu'une cuisinière, un module de chauffage, un four, une chaudière, un radiateur et un chauffage à infrarouge. Dans le cas contraire, cela peut réduire la performance de votre congélateur mais aussi l'endommager et le rendre inutilisable.
3. Pour le montage, choisissez un endroit sec où l'air circule bien.
4. Nettoyez l'intérieur de l'appareil avant de l'utiliser pour la première fois.
5. Ne laissez pas les enfants entrer à l'intérieur et jouer à proximité de l'appareil.
6. Si votre congélateur est doté d'un couvercle de sécurité, tenez-le fermé et conservez les clés dans un endroit sûr, hors de la portée des enfants. À la fin de la durée de vie de votre congélateur, enlevez le verrouillage avant de le mettre au rebut. Il est très important que les enfants ne puisse pas pénétrer à l'intérieur du congélateur coffre. Il est dangereux de les rester à l'intérieur du congélateur coffre.
7. Pour votre propre sécurité et pour éviter un risque de choc électrique et d'incendie, votre réseau électrique doit absolument être équipé d'un système fusible adapté à un appareil à courant résiduel. Nous ne pourrions être tenus responsable de tout dommage ou dysfonctionnement qui puisse survenir suite à une utilisation du produit sur un réseau électrique qui n'est pas mis à la terre.
8. N'introduisez pas de matériaux explosifs ou inflammable dans la congélateur coffre.
9. N'utilisez aucun autre articles pour gratter le givre que le dispositif gratte-givre fourni avec le produit. Autrement, vous risquez d'endommager la paroi intérieure du congélateur si vous utilisez un objet coupant, pointu ou métallique. De plus, une fuite de gaz peut provoquer une mauvaise utilisation du produit.
10. Une fois que vous installez le congélateur dans l'emplacement de votre choix, laissez-le stable pendant au moins 2 heures avant de commencer à l'utiliser.
11. Votre congélateur à été conçu pour être utilisé en intérieur. Ne l'utilisez pas en extérieur.
12. L'installation, le placement, l'entretien et le nettoyage de votre congélateur doit être réalisé tel qu'indiqué dans le manuel. Votre garantie ne sera pas valide si votre congélateur est endommagé suite à une mauvaise utilisation du manuel.
13. Étant donné qu'un coup porté par un objet coupant et pointu ou le contact entre un objet extrêmement chaud et la partie vitrée de produit couvert de verre peut briser les verres, veuillez être très attentif à ce sujet. (l'option couvercle en verre varie selon le modèle.)
14. Placez votre appareil sur une surface plane qui ne soit pas inclinée pour éviter qu'il ne glisse ou qu'il tombe.
15. Prendre des mesures nécessaires pour les aliments conservés à l'intérieur de l'appareil en cas de dysfonctionnement est à l'initiative du consommateur. Notre société ne peut être tenue responsable de la détérioration des aliments qui découlent de tout dysfonctionnement ou mauvaise usage.
16. N'utilisez pas le congélateur avec une rallonge ou une multiprise.
17. N'utilisez jamais d'eau pressurisé pour nettoyer l'appareil. L'eau pressurisée peut endommager les parties non isolées.
18. Tenez le matériel d'emballage de l'appareil hors de la portée des enfants. Le matériel d'emballage (nylon, styrofoam, etc.) peut représenter un risque pour les enfants.
19. Cet appareil ne peut être utilisé par des enfants ou des personnes souffrant de déficience physique, visuelle, orale, mentale ou qui manquent de connaissance sans la surveillance de personnes responsable de leur sécurité.
20. Ouvrez le couvercle du congélateur uniquement lorsque nécessaire. Lorsque ce n'est pas le cas, assurez-vous que le couvercle soit bien fermé.
21. Débranchez le produit en cas de coupure d'électricité. Branchez-le 20 minutes plus tard lorsque vous êtes sûr que le réseau électrique fonctionne de nouveau normalement.
22. N'introduisez aucun animal de compagnie ou ne laissez aucun animal pénétrer à l'intérieur de l'appareil. Ceux-ci peuvent endommager le système électrique du produit et provoquer un incendie.



23. Charger les aliments par étape en ajoutant de nouveaux une fois que les précédents sont congelés est plus sain que de remplir votre congélateur à pleine capacité. Si vous utilisez la pleine capacité de l'appareil en une seule fois, l'opération de refroidissement de votre congélateur peut ne pas être approprié étant donné que l'appareil ne peut produire suffisamment de débit d'air frais.
24. Ne laissez pas les aliments que vous venez d'introduire dans le congélateur entrer en contact avec ceux qui sont déjà congelés.



#### Attention !

• Cet appareil contient du gaz inflammable et explosif R600a Les orifices d'aération sur le couvercle ou le corps de l'appareil doivent être ouverts.

Des outils mécaniques ou tout autres moyens ne peuvent être utilisés en dehors de ceux recommandés par le fabricant.

- N'endommagez pas le système de refroidissement.
- N'utilisez pas d'appareil électriques à l'intérieur du compartiment de stockage de l'appareil, sauf indications contraires du fabricant.
- L'installation et la réparation de l'appareil doit être fait par les agents de service pour réduire le danger d'inflammation.

## 2. VUE D'ENSEMBLE ET SPÉCIFICATIONS TECHNIQUES

1. Verre\*
  2. Porte Poignée \*
  3. Couvercle supérieur
  4. Éclairage \*
  5. Separateur \*
  6. Panier de rangement \*
  7. Verrouillage \*
  8. Comp. Grille
  9. Panneau de commande\*
- En option\*

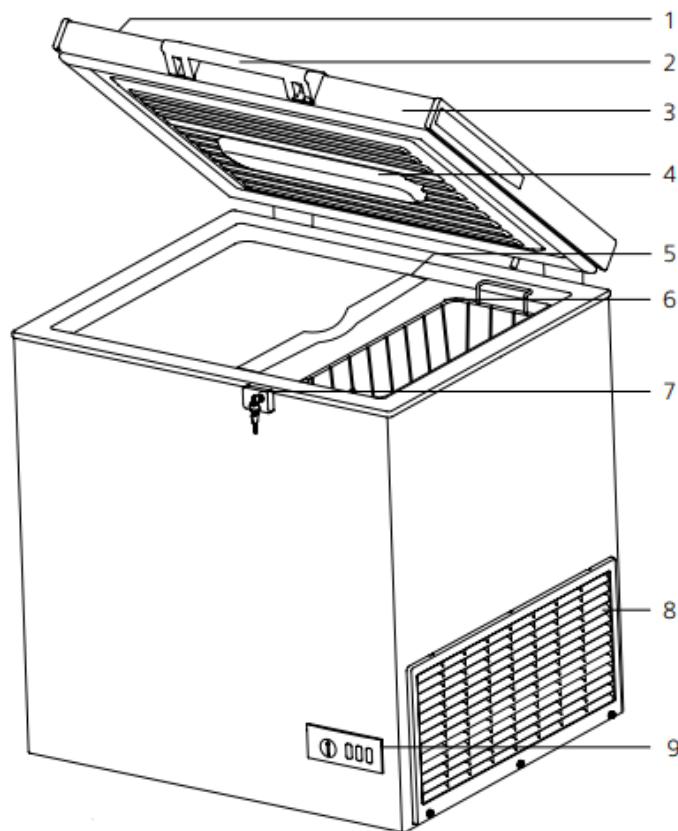



## 2.1 CARACTÉRISTIQUES TECHNIQUES

Modèle	7151.1100	7151.1105	7151.1110	7151.1115	7151.1120	7151.1125
Catégorie de fabrication	Congélateur coffre domestique horizontal					
Gaz frigorigène	R600a					
Volume total brut (L)	202	305	407	469	572	635
Volume total net (L)	195	295	395	459	561	621
Classe Star						
Système de refroidissement	Statique					
Augmentation de la température Durée (heure)	29	39	37	35	35	39
Capacité de congélation (kg/24 heures)	9	13	16	18	20	22
Classe climatique	SN-T / 5 / CC1 (40°C / 40%)					
Hauteur (mm)	840					
Largeur (mm)	765	1041	1316	1492	1775	1899
Profondeur (mm)	743 / (765 mit Griff)					
Poids net (kg)	36,5	44,5	50,5	57,5	65	68
Alimentation électrique (V/Hz)	220-240V/ 50Hz					
Puissance totale (W)	100w	150w	150w	170w	200w	200w



### 3. INSTALLATION DE VOTRE CONGÉLATEUR COFFRE

#### 3.1 INSTALLATION DE VOTRE CONGÉLATEUR COFFRE ET PREMIÈRE MISE EN

##### MARCHE

1. Retirez les éléments de transportations raidisseurs en plastique qui ont été placés entre le couvercle supérieur et le corps de l'appareil.
2. Il est indispensable de laisser suffisamment d'espace à l'arrière de l'appareil pour laisser circuler l'air pour pouvoir bénéficier d'une bonne efficacité de votre appareil. Nous vous conseillons de laisser au moins 20cm de chaque côté du congélateur coffre.
3. Une fois avoir installé le congélateur, attendez au moins 2 heures avant de commencer à l'utiliser. Ensuite, branchez l'appareil.



La tension et la fréquence de l'alimentation doit correspondre aux valeurs indiqués sur l'étiquette qui se trouve à l'arrière du produit. Si la tension est plus basse ou élevée que les valeurs indiquées, fournissez la tension nécessaire en utilisant un régulateur de tension électrique. Vous devez consulter un électricien qualifié pour cela. Le fusible de la prise murale où est branché votre appareil doit être de maximum 16A.

##### Déclaration sur la classe climatique

Les paramètres d'efficacité énergétique des appareils de réfrigération ménagers ci-dessous sont conformes à la norme EN 62552.

Classe climatique	Température ambiante acceptable
Classe T	+16 et 43°C
Classe ST	+16 et 38°C
Classe N	+16 et 32°C
Classe SN	+10 et 32°C

\* Membre de la classe climatique SN-T, le congélateur que vous avez acheté est conçu pour fonctionner en moyenne entre 10°C et 43°C.

Faire fonctionner votre appareil dans une plage de température autre que celle qui a été prévue peut provoquer des chutes de température.



## 4. UTILISATION DE VOTRE CONGÉLATEUR COFFRE

### 4.1 PANNEAU DE COMMANDE (ELEKTRISCH)

Lorsque vous brancherez l'appareil pour la première fois, les lumineux verts, jaunes et rouges du produit s'allumeront pendant 9 secondes. La lumière verte du panneau de commande indique que le congélateur est bien alimenté en électricité. La lumière rouge indique si la température ambiante est au niveau souhaité et d'autres avertissements. Lorsque la température excède la température prédéfinie, la lumière rouge s'allume. Lorsque la température revient à la normale, la lumière rouge s'éteint.

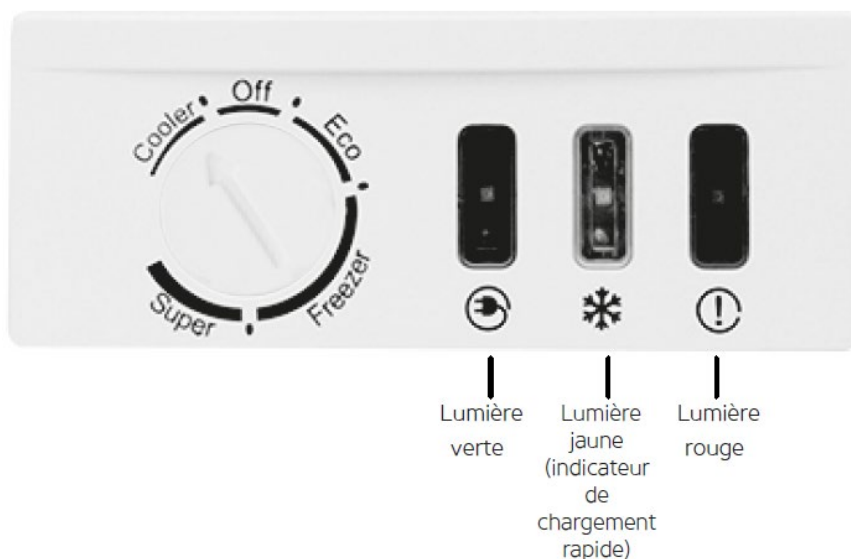

### RÉGLAGE DU THERMOSTAT

- **Pour utiliser votre produit en tant que refroidisseur :** Placer le thermostat en position refroidisseur (Figure 1). Vous entendrez un bip sur la première position, en mode "refroidisseur", la température intérieure se situera entre 3 ~ 6°C et la lumière verte s'allumera.
- **Pour utiliser votre produit comme congélateur coffre :** Vous pouvez placer le commutateur entre le mode Eco et Congélateur selon la température ambiante, l'endroit où vous l'utilisez ou en fonction de si le couvercle supérieur est fréquemment ouvert. (Figure 2)
- **Pour utiliser la fonction Super Freezer de votre produit :** Placer l'interrupteur en position Super. Lorsque l'option super est sélectionnée, les lumières jaunes et vertes s'allument en même temps. (Figure 3) La fonction sera automatiquement désactivée au bout de 26 heures et la lumière jaune s'éteindra.

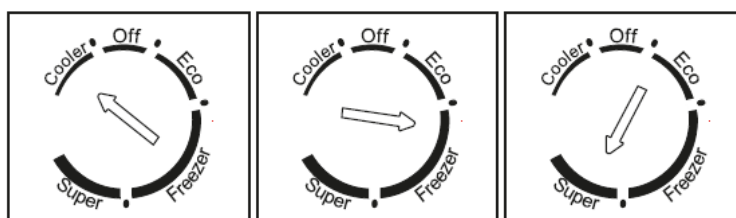

Figure 1

Figure 2

Figure 3

**Position arrêt:** Lorsque l'interrupteur est sur cette position, le système de refroidissement de votre appareil s'arrêtera de fonctionner. Lorsque vous ouvrez le couvercle, seulement les lumières situées à l'intérieur de l'appareil continueront à fonctionner.

**Attention !** Lorsqu'il y a des aliments à l'intérieur du congélateur, ne placez pas l'interrupteur en position "Arrêt".





#### Valeurs de température ;

1. Refroidisseur 3 ~ 6°C
2. Eco - 18 °C
3. Freezer - 21 ~ -24°C

#### ALARME

##### a) Alarme porte ouverte

Si la porte est laissée ouverte pendant 1 minute, la lumière rouge se met à clignoter et un avertissement vocal retentira avec le signal d'alarme (2). Si la porte n'est pas fermée dans les 5 minutes qui suivent, un avertissement sonore retentira toutes les 10 minutes. La lumière s'éteindra lorsque la porte sera fermée.

##### b) Alarme de surchauffe

1. Si la température excède +12°C ou tombe en dessous de -5°C, la lumière rouge s'allumera. L'avertissement sonore (3 bips) retentira toutes les 30 secondes avec l'indicateur lumineux. Si la température tombe en dessous de +10°C ou excède +0°C, l'état d'alarme sera désactivé.
2. Si la température excède -10°C lorsque le congélateur est sur la 3ème position ou en mode Super, la lumière rouge s'allumera. L'avertissement sonore (3 bips) retentira toutes les 30 secondes avec l'indicateur lumineux. Si la température tombe en dessous de -12°C, l'état d'alarme sera désactivé.

#### Alarme éclairage de la porte

Lorsque la porte est ouverte pendant environ 35°, la lumière de la porte intérieure est activée. La lumière restera allumée pendant toute la durée où la porte sera ouverte. Lorsque la porte est fermée, elle est désactivée en dessous de 35°.

## 4.2 PANNEAU DE COMMANDE (MÉCANIQUE)

**Lumière verte** : Cette lumière indique que votre produit est alimenté en électricité. La lumière verte restera allumée pendant toute la durée de fonctionnement de votre appareil.

**Lumière rouge** : Elle indique que la température intérieure de votre appareil est à un degré critique. Lorsque la température interne de votre appareil est à un niveau critique, l'avertissement rouge s'allumera.

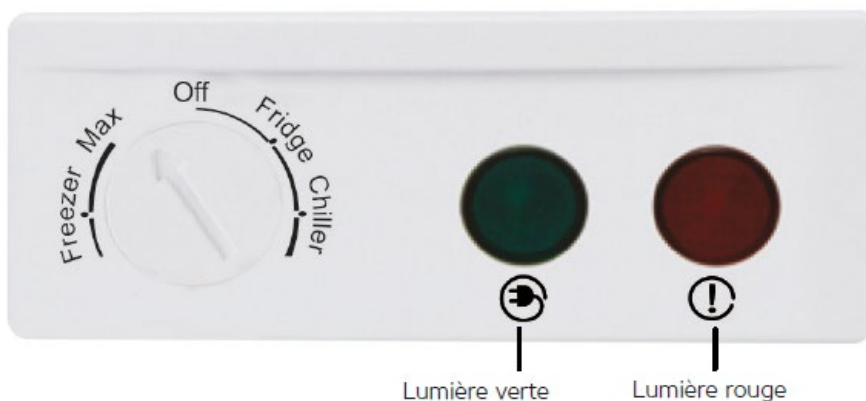



\***Le Bouton Jaune de Congelation Rapide** : s'use pour congélation rapide dans le premier fonctionnement ou lors de la mise d'un nouveau produit. Fermez maximum 48 heures après avoir pressé.

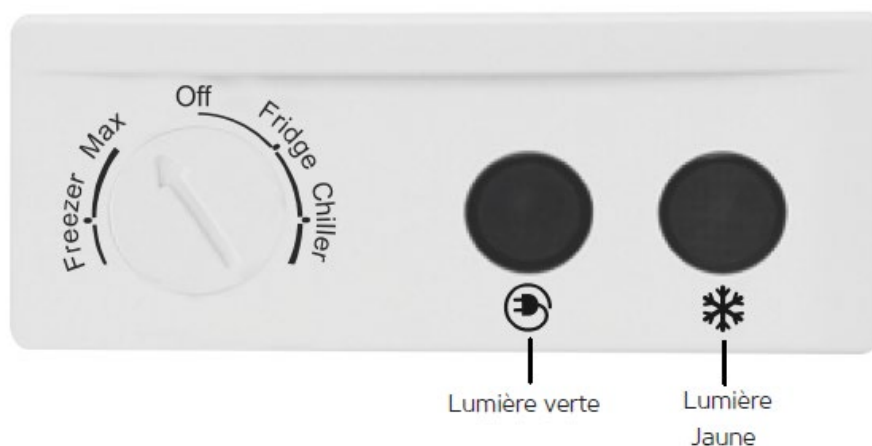

#### RÉGLAGE DU THERMOSTAT

- **Pour utiliser votre produit en tant que congélateur coffre** : Placer la flèche du thermostat en position Réfrigérateur en faisant pivoter dans le sens horaire. En mode Réfrigérateur, la température interne sera entre 3 ~ 6°C. Pour conserver les produits de viandes, placez la flèche du thermostat en position Refroidisseur. Dans cette position, la température interne sera entre 1 ~ -1°C.
- **Pour utiliser votre produit comme congélateur coffre** : Vous pouvez placer le thermostat en mode Congélateur selon la température ambiante, l'endroit où vous l'utilisez ou en fonction de la fréquence d'ouverture du couvercle.

**Attention!** L'indicateur lumineux d'avertissement de température rouge restera allumé jusqu'à ce que la température de refroidissement définie sur votre congélateur soit atteinte et lorsque la température est au niveau souhaité, la lumière disparaîtra. Tant que la température intérieure définie de votre congélateur n'est pas atteinte, la lumière rouge d'avertissement restera allumée en continu. Si la l'indicateur lumineux rouge de température reste allumé pendant 24 heures, cela peut indiquer un dysfonctionnement de votre produit.

#### 4.3 UTILISATION DE VOTRE CONGÉLATEUR COFFRE

**Attention !** Ne placez pas d'aliments chauds, des bouteilles qui peuvent éclater ou des boissons gazeuses à l'intérieur du congélateur.

1. Branchez votre congélateur dans une prise mise à la terre. L'indicateur lumineux vert d'avertissement de votre réseau électrique et l'avertissement de température de votre panneau de contrôle s'allumera.
2. Réglez le bouton du thermostat dans la position de votre choix.
3. Lorsque la lumière s'éteint, vous pouvez charger vos aliments dans le congélateur.
4. L'indicateur lumineux d'avertissement s'allumera de nouveau lorsque le couvercle supérieur de votre congélateur restera ouvert pendant longtemps ou lorsque vous ajouterez une nouvelle quantité d'aliments à l'intérieur.
5. Placez le bouton sur la position de congélation rapide et réglez le congélateur au moins 24 heures avant de charger les aliments frais. N'ouvrez pas le couvercle supérieur pendant 24 heures.

**Attention !** N'ouvrez pas le couvercle supérieure pour ne pas provoquer de perte thermique en cas de longue coupure d'électricité.



#### 4.4 EMBALLAGE DES ALIMENTS

1. Placement des aliments dans l'emballage.
2. Évacuez l'air qui se trouve à l'intérieur en appuyant dessus.
3. Veillez à ce que l'emballage soit hermétiquement fermé.
4. Vérifiez qu'il n'y ait pas de fuite.
5. Inscrivez les informations concernant le contenu et la date sur l'emballage.

N'oubliez pas de faire fonctionner votre congélateur coffre pendant au moins vingt quatre (24) heures à vide et en position de congélation rapide avant d'y placer les aliments. Faites pivoter la flèche du thermostat en position SUPER pour les produits A ++ et en position MAX pour les produits . Attendez 24 heures pour procéder au chargement. Votre réfrigérateur A ++ reprendra son fonctionnement normal après un certain temps. Pour le réfrigérateur , faites pivoter le thermostat en position CONGÉLATEUR au bout de 24 heures. De cette manière, votre réfrigérateur reprendra son fonctionnement normal. Placer vos aliment de manière à éviter tout type de fuite à l'intérieur du congélateur coffre. Autrement, les aliments perdront leur saveur et sécheront. Emballez vos aliments avec des matériaux d'emballage appropriés tel que du papier aluminium, des sachets de congélation avec fermeture par zip, des conteneurs en plastique etc.

Placez les aliments en les divisant pas morceaux en fonction de vos besoin quotidien ou selon vos menus.

La température des aliments ne doit pas excéder la température ambiante. Si les aliments sont trop chaud, assurez qu'il refroidissent dans un environnement approprié. Tous les emballages doivent être étiquetés (date de congélation, contenu, etc.).

#### Emballages inappropriés

Papier emballage, journal, cellophane, sac poubelle, sac de shopping, conteneur en verre ou en métal, un conteneur métallique coupant ou perçant, des palettes en bois. Assurez-vous que les aliments frais n'entrent pas en contact avec les aliments précédemment disposés. Si les aliments chauds entrent en contact avec des aliments congelés, cela peut faire fondre les aliments congelés. C'est pourquoi nous vous conseillons de placez les aliments précédemment congelés sur les côtés du congélateur ou dans le compartiment de stockage.

#### 4.5 PLACEMENT DES ALIMENTS

Achetez les aliments congelés en dernier lors de vos achats et emballez-les pour conserver la température.

Si la température des aliments congelés augmente considérablement (par ex. en cas de coupure d'électricité ou si le couvercle reste ouvert pendant longtemps) réduisez la date expiration indiquée sur l'emballage.

Suivez les instructions indiquées sur les emballages congelés. En l'absence d'indication concernant la durée de consommation, ne le conservez pas plus de 3 mois.

Ne recongelez pas les aliments qui ont décongelés ou ont commencé à fondre et consommez-les dans les 24 heures qui suivent.

Si vous placez les aliments dans le congélateur sans emballés, de manière inappropriée, avec des emballages percés ou des aliments coulent peut provoquer la corrosion des parties métalliques de votre congélateur, des fuites de gaz dans les tuyaux, des jaunissements, des fissures, des conditions non hygiéniques, des formations d'odeurs dans les parties plastiques et provoquer la reproduction de micro organismes nocifs pour votre santé.

**Attention!** Placez les aliments que vous souhaitez refroidir en position Réfrigérateur de manière à laisser des espaces de 1,5 - 2 cm de chaque côté du congélateur. Ainsi, l'air circule facilement et les aliments sont hermétiquement conservés. Si les aliments entrent en contact avec les parois du congélateur, cela peut provoquer un glaçage, noircissement, etc



### **Congélation des aliments cuits**

- Vous pouvez placez des aliments que vous avez fait cuire ou frire chez vous dans votre congélateur. Cependant, ne placez pas des aliments qui ne peuvent être complètement congelés tels que des oeufs, des pommes de terre ou des pâtes. Ajoutez-les plus tard à vos aliments congelés.
- Certains aliments que vous souhaitez placez dans le congélateur doivent être partiellement cuits et épicés si nécessaire.
- Placez les aliments qui se mangent froid tels que les cakes et les puddings une fois qu'il sont cuits.
- Vous pouvez également placer les aliments avant de les faire cuire une fois que vous les avez préparé et emballés séparément.

### **Décongélation des aliments congelés**

Vous pouvez utiliser une des méthodes de décongélation suivantes pour décongeler les aliments que vous avez retirés du congélateur selon le type d'aliment et ce que vous souhaitez en faire.

1. À température ambiante
2. Dans le four à micro-ondes
3. Dans un endroit chaud / dans le four électrique sans ventilateur
4. Dans le réfrigérateur

**NOTE:** Vos aliments congelés peuvent ne pas avoir la même consistance et intégrité après avoir été congelés. Ne recongelez jamais les aliments que vous avez décongelés.

### **ÉTEINDRE L'APPAREIL**

- Placez les aliments qui se trouvent à l'intérieur de votre congélateur dans n'importe quel autre endroit que vous estimerez approprié.
- Débranchez l'appareil de l'alimentation.
- Si vous n'allez pas utiliser votre produit pendant une longue période, nettoyez d'abord l'appareil puis séchez-le. Autrement, l'humidité restante sur les parois du produit peut provoquer un noircissement à l'intérieur de l'appareil.

**AVERTISSEMENT:** Si le produit sera conservé dans un environnement fermé après son extinction, ne le couvrez pas avec un emballage en plastique. Étant donné que le plastique ne laisse pas passer l'air, cela peut provoquer des odeurs et de l'humidité. La transpiration de l'appareil peut provoquer une corrosion. Si vous ne conservez pas votre appareil avec le couvercle ouvert, des odeurs peuvent se former à l'intérieur.

## **5. NETTOYAGE, ENTRETIEN ET TRANSPORT DE VOTRE CONGÉLATEUR COFFRE**

### **5.1 PROCESSUS DE DÉGIVRAGE**

Un dépôt de givre peut se former sur la surface intérieure de votre appareil, en raison de l'ouverture et de la fermeture du couvercle. Des dépôts de glace et de givre se formeront lentement si vous n'ouvrez pas fréquemment le couvercle de l'appareil et conservez les aliments dans des emballages fermés. Ce type de glace et de givre réduit l'efficacité de votre appareil. Lorsque l'épaisseur de la glace est supérieure à 2-3 mm, vous devez immédiatement procéder au dégivrage.

Mettez le congélateur coffre en position super réfrigération (\*option) au moins 24 heures avant de commencer le processus de dégivrage. De cette façon, vos aliments seront protégés pendant les processus de dégivrage et de nettoyage (1 heure maximum). Posez les aliments contenus dans le congélateur dans un endroit frais approprié.



### Effectuez respectivement les opérations suivantes pour le dégivrage.

1. Débranchez le câble d'alimentation de la prise de courant murale.
2. Videz votre appareil.
3. Ouvrez la porte de votre appareil et attendez que les glaces fondent lorsque la porte est en position ouverte. (Figure 1)
4. Retirez le bouchon de vidange en le tournant. (Figure 2)
5. Placez le récipient exactement sous le bouchon de vidange, à condition de le vider chaque fois qu'il est plein. (Figure 3)
6. Une fois le processus de décongélation terminé, nettoyez l'intérieur du produit à l'aide d'un chiffon sec en coton.
7. Placez le bouchon de vidange en le tournant vers l'arrière.
8. Branchez votre appareil dans la prise de courant murale et assurez-vous de le faire fonctionner à vide pendant au moins trois (3) heures en position de super refroidissement.
9. Mettez vos aliments dans le congélateur coffre.



Figure 1

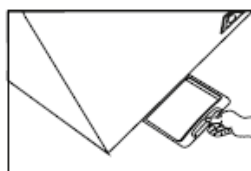

Figure 2



Figure 3

**ATTENTION !** N'utilisez pas de matériaux et de métaux qui ne sont pas recommandés par le fabricant pendant le dégivrage. Vous risquez d'endommager les composants du réfrigérant. N'utilisez pas d'autres objets pour gratter le givre que l'appareil de grattage fourni avec votre appareil. Dans le cas contraire, si vous utilisez un objet pointu, tranchant ou métallique, vous risquez d'endommager la paroi intérieure du congélateur. En outre, une mauvaise utilisation de l'appareil peut entraîner une fuite de gaz. N'utilisez jamais d'eau ou tout autre liquide pour enlever le givre de votre congélateur et ne le nettoyez jamais avec un nettoyeur à vapeur. Cela pourrait endommager votre congélateur ou provoquer des chocs électriques. N'utilisez jamais de sources de chaleur (telles qu'un chauffage électrique, un radiateur, etc.) pour accélérer le processus de dégivrage de votre congélateur. Ces appareils de chauffage peuvent endommager les parties en plastique du congélateur. Faites très attention lorsque vous placez des aliments congelés, désossés ou des matériaux recouverts d'un revêtement dur dans l'appareil. Ceci permettra d'éviter que ces éléments n'endommagent l'intérieur.

## 5.2 ENTRETIEN ET NETTOYAGE

- Effectuez l'entretien et le nettoyage au moins une fois par an pour obtenir une bonne efficacité de votre congélateur coffre
- Avant le nettoyage, débranchez le cordon d'alimentation du congélateur de la prise de courant murale.
- Portez toujours des gants de protection pendant l'entretien et le nettoyage. Ils vous protègent contre les blessures.
- N'utilisez jamais de produits de nettoyage domestiques ni de matériaux abrasifs et grattants comme agents de nettoyage. N'utilisez jamais de l'eau pressurisée ou courante lors du lavage.
- Ne lavez jamais les surfaces intérieures et extérieures de votre appareil. Cela pourrait endommager votre congélateur ou provoquer des chocs électriques.

### ENTRETIEN

Cet appareil ne nécessite pas d'entretien périodique.



### **Nettoyage intérieur**

- Mettez les aliments congelés de votre appareil dans un autre congélateur ou dans un endroit approprié et frais où la température peut être maintenue.
- Attendez que les parois intérieures de votre appareil atteignent la température ambiante avant de procéder au nettoyage intérieur.
- Portez toujours des gants de protection pendant l'entretien et le nettoyage. Ils vous protègent contre les blessures.
- Retirez les pièces accessoires.
- Effectuez le nettoyage avec un chiffon en coton doux et de l'eau savonneuse tiède.
- Séchez avec un chiffon en coton sec. Les zones non séchées risquent de se détériorer avec le temps. Assurez-vous qu'il ne reste aucune zone humide et mouillée sur les surfaces intérieures après le nettoyage. Vous pouvez remettre vos aliments dans l'appareil après 3 heures si vous le mettez en marche conformément à la méthode de fonctionnement indiquée dans ce manuel.

### **Nettoyage extérieur**

Nettoyez à l'aide d'un chiffon en coton et de l'eau tiède. Ne laissez pas l'eau de nettoyage pénétrer dans le panneau de commande avant et les sections lumineuses. Nettoyez le joint d'étanchéité de porte uniquement avec de l'eau savonneuse et claire.

**Attention !** N'utilisez jamais les produits de nettoyage vendus sur le marché, les détergents qui grattent et les produits chimiques tels que l'acide et l'acide chlorhydrique.

**Attention !** Puisque l'air chaud ambiant est aspiré à l'intérieur lorsque le couvercle de l'appareil est ouvert et que le volume de l'air chaud aspiré diminue lorsque les couvercles sont fermés, un vide se crée à l'intérieur du congélateur. Si vous essayez d'ouvrir à nouveau le couvercle dans un délai très court, vous aurez des difficultés à le faire. Ce problème, qui est tout à fait normal, disparaîtra après 10 minutes d'attente.

## **5.3 CHOSES À FAIRE PENDANT LES VACANCES**

### **Supposons que vous partiez en vacances pour une courte période**

Laissez votre congélateur coffre fonctionner.

### **Supposons que vous partiez en vacances pour une longue période**

- Si vous souhaitez éteindre le congélateur, consommez les aliments qu'il contient et videz-le.
- Après l'avoir éteint, débranchez le cordon d'alimentation de la prise de courant murale.
- Nettoyez et séchez correctement les parois intérieures après avoir achevé le processus de dégivrage.
- Laissez le couvercle supérieur ouvert afin d'éviter que votre congélateur coffre ne dégage une odeur de mois.

### **Pour le transport**

1. Débranchez la prise d'alimentation.
2. Dégivrage.
3. Nettoyez les parois intérieures et le sol avec un chiffon humide.
4. Placez les éléments raidisseurs de transport en plastique entre le couvercle supérieur et le corps.
5. Maintenez la position d'utilisation normale.



## 6. CHOSES À FAIRE AVANT DE FAIRE APPEL À UN SERVICE AUTORISÉ

**Si le voyant d'avertissement de température rouge est allumé en permanence (cela signifie que la température intérieure est trop élevée.) :**

- vérifiez si le couvercle est bien fermé ;
- vérifiez si votre congélateur coffre est placé à proximité d'une source de chaleur ;
- vérifiez la présence d'une épaisse couche de givre sur la paroi intérieure ; et
- Vérifiez si la grille de ventilation est dégagée.

**Si le compresseur fonctionne en permanence :**

- vérifiez si la température ambiante est supérieure à +43°C ;
- vérifiez si le couvercle est ouvert assez fréquemment ;
- vérifiez si le bouton du thermostat est réglé sur une position plus froide que la température adéquate ; et
- vérifiez si les sections grillagées situées à l'arrière et sur les côtés du congélateur doivent être nettoyées en raison de l'insuffisance du flux d'air.

**Si le voyant d'avertissement du réseau électrique s'éteint et que le congélateur ne fonctionne pas :**

- vérifiez si une coupure de courant s'est produite ;
- vérifiez si le cordon d'alimentation est branché dans la prise de courant murale ;
- vérifiez si le fusible de la maison a sauté ; et
- vérifiez l'intégrité du cordon d'alimentation.

Si le voyant du réseau électrique n'est pas allumé, mais le congélateur fonctionne, il faut changer le voyant. Sollicitez l'aide du service agréé pour résoudre ce problème.

**Si le congélateur coffre fonctionne de manière instable :**

- vérifiez si le congélateur n'entre pas en contact avec les murs ou tout autre meuble susceptible de provoquer des vibrations ; et
- assurez-vous que les pieds du congélateur reposent exactement sur le sol.

**Si le congélateur coffre dégage une odeur :**

- conservez les aliments susceptibles de produire des odeurs dans des récipients fermés ; et
- nettoyez l'intérieur de votre congélateur.

### **Choses à faire en cas de coupure de courant**

Dans un premier temps, renseignez-vous sur la durée de la coupure. Si elle ne dure pas plus de 12 heures, vous pouvez laisser les aliments dans le congélateur coffre. Au cours de cette période, n'ouvrez jamais le couvercle supérieur. Si la coupure dure plus de 12 heures et que certaines parties des aliments ont commencé à être décongelées, vous devez utiliser les aliments dans les 24 heures (pour la recongélation après cuisson).

### **Qu'est-ce que la condensation ?**

Il est normal que votre congélateur coffre génère des dépôts humides dans certaines conditions environnementales s'il a été placé dans un environnement humide ou non ventilé (comme une cave, un garage) (où le taux d'humidité est élevé). La condensation se manifeste sous la forme de gouttes d'eau dans l'environnement où le taux d'humidité est élevé.

Le fonctionnement du congélateur coffre n'en sera pas affecté. La seule chose que vous devez faire dans un tel cas est de nettoyer les gouttes d'eau à l'aide d'un chiffon doux.

Appelez le service agréé si votre congélateur coffre ne fonctionne pas malgré le respect des instructions indiquées dans le manuel d'utilisation et les vérifications que vous avez effectuées.

Gardez le couvercle de votre congélateur coffre fermé jusqu'à l'arrivée du technicien.



## 7. CONFORMITÉ AVEC LA RÉGLEMENTATION WEEE ET MISE AU REBUT DES APPAREILS USAGÉS



1. Ce produit ne contient pas de matériaux nocifs et interdits décrits dans le « Règlement sur le contrôle des déchets d'équipements électriques et électroniques » émis par le T.R. Ministère de l'Environnement et de l'Urbanisation Conforme à la directive WEEE.
2. Ce produit a été fabriqué avec des pièces et matériaux de qualité supérieure qui sont réutilisables et adaptés au recyclage. Par conséquent, ne jetez pas cet appareil avec des déchets domestiques habituels à la fin de son cycle de vie. Rendez-vous dans un point de collecte pour le recyclage de tout matériel électrique et électronique. Vérifiez ces points auprès des autorités locales de votre région. Contribuez à la protection de l'environnement et des ressources naturelles en recyclant les produits usagés. Pour la sécurité des enfants, coupez le câble d'alimentation et rendez le mécanisme de verrouillage inopérant de manière à ce qu'il ne fonctionne pas avant de mettre l'appareil au rebut.

### INFORMATIONS SUR L'EMBALLAGE

Les matériaux d'emballage de l'appareil sont fabriqués à partir de matériaux recyclables conformément à nos réglementations environnementales nationales. Ne jetez pas les matériaux d'emballage avec les déchets domestiques ou autres. Déposez-les plutôt aux points de collecte des matériaux d'emballage, désignés par les autorités locales.

**Suivez les instructions indiquées dans le manuel. Si votre congélateur coffre ne fonctionne pas normalement malgré les vérifications que vous avez effectuées. Contactez le service autorisé.**